



AUSTRIA



**HOLZBEARBEITUNG
WOODWORKING**

**WERKSTATT-AUSRÜSTUNG
WORKSHOP EQUIPMENT**

**ZUBEHÖR
ACCESSORIES**

**HOLZ
WOOD
2019/2020**



HOLZMANN®

GROUP

HASLACH - GRIESKIRCHEN - LEIPZIG - QINGDAO

HOLZMANN® MASCHINEN GmbH

Marktplatz 4
4170 Haslach
AUSTRIA
Tel.: +43 7289 71562-0
Fax: +43 7289 71562-4
info@holzmann-maschinen.at

Gewerbepark 8
4707 Schlöblberg
AUSTRIA
Tel.: +43 7248 61116-0
Fax: +43 7248 61116-6
info@holzmann-maschinen.at



www.holzmann-maschinen.at

CREDO / POLICY

Seit über 25 Jahren arbeitet die HOLZMANN® Unternehmensgruppe für Sie mit unerschöpflichem Engagement an einem stetig wachsendem Maschinen- und Zubehörprogramm. Die im vorliegenden Katalog enthaltenen Produkte spiegeln das Ergebnis jahrelanger Weiterentwicklung und Verbesserung unseres Produktprogrammes wieder. Vom ambitionierten Handwerker bis zum mittelständischen Betrieb – punktgenau abgestimmt auf Ihre Bedürfnisse bieten wir leistungsfähige, hochfunktionelle Maschinen zu leistbaren Preisen. Gemäß diesem Credo werden wir auch in Zukunft für Sie weiterhin unermüdlich an der Optimierung unseres Maschinenprogramms arbeiten.

Since nearly 25 years the HOLZMANN® Group is devoted to offer you a continuously growing selection of highly attractive machinery and accessories. Our program excels with outstanding price-quality ratio and covers the needs and requirements of both, the sophisticated hobbyist throughout to professional utilization from small to middle sized production facilities. Our commitment to serve you with highly functional quality machinery at competitive prices is reflected in our new catalogue you are holding in your hands. It comprises the result of our proficiency and long experience in committing our policy, containing a rich blend of practice approved and exciting new products. It brings together a rich blend and extensive range of perennial favourites and exciting new products.

HOLZMANN LEIPZIG

Seit Oktober 2017 verfügen wir über 4.000 m² zusätzlicher Lagerfläche in Leipzig/Eisleben, der Logistik Hochburg Deutschlands. Damit erhöhen wir nicht nur unsere Lieferverfügbarkeit (Die Holzmann Group verfügt nun über 12.000 m² Gesamtlagerfläche!), sondern garantieren auch schnellere Lieferungen zu unseren deutschen Kunden.

Since October 2017, we have over 4.000 m² of additional storage space in Leipzig/Eisleben, the logistics stronghold of Germany. With this new warehouse we are expanding our supply availability (Holzmann Group now has 12.000 m² of total storage space!) and guarantee faster deliveries to our German customers.

HOLZMANN QINGDAO

Neugründung einer Niederlassung in der Volksrepublik China (Qingdao) zur schnelleren Kommunikation mit den Betriebsstätten und damit zur erweiterten Qualitätssicherung in Fernost.

Establishment of a subsidiary in the People's Republic of China (Qingdao) for faster communication with the factories and extended quality assurance in the Far East.

SERVICE

Wir haben massiv in die Optimierung von Lager-, Dispositions- und Ersatzteilmanagementprozessen sowie in die umfassende technische Vernetzung der gesamten Unternehmensgruppe investiert, all dies mit dem Ziel, Ihnen noch umfassenderen und schnelleren Kundenservice bieten zu können.

We made large scale investments to improve stock- distribution- and spare parts management processes and interlink the entire IT-Infrastructure of the company group to be able to offer you enhanced customer service.

QUALITÄTSKONTROLLE / QUALITY ASSURANCE

Unsere Produkte unterliegen einem produktionsbegleitenden Qualitätssicherungsprozess. Durch die enge Zusammenarbeit mit Zulieferpartnern können Verbesserungspotentiale sowie Kundenwünsche rasch und effizient in konkrete Produktoptimierungen umgewandelt und vor Ort in den von uns sorgsam ausgewählten Betriebsstätten umgesetzt werden. Kombiniert mit unserem hausinternen technischen Service, bestehend aus qualifizierten Technikern, ist somit entlang der gesamten Wertschöpfungskette eine durchgehende Qualitätskontrolle gewährleistet.

Throughout the entire production process our products are subject to an accompanying Quality Assurance Process. Due to the close long-term relationship with our suppliers and our HOLZMANN branch offices close to our carefully selected production facilities we are capable to channel and transfer quality improvements and customer preferences fast and efficiently into concrete product optimizations being implemented into the production process. Therefore together with our in-house service team, consisting of qualified technicians, a comprehensive Quality Assurance throughout the entire supply chain is granted.

MOTORLEISTUNG / MOTOR POWER

Einige unserer Motorleistungen beziehen sich auf das Schaltspiel S6 (Durchlaufbetrieb mit 40% Aussetzbelastung), wobei es hierbei legitim ist, die Nennleistung S1, um 40% bzw. 50% zu erhöhen. Dies spiegelt erfahrungsgemäß den realen Betrieb einer Werkzeugmaschine wieder.

Some of our indicated motor outputs refer to the S6 intermittent rating (continuous operation with 40% duty at full motor load) whereas it is legitimate to scale up the continuous output capability S1 by 40% or 50%. This mark-up reflects experientially the realistic operational mode of a machine tool.

HOLZBEARBEITUNGSMASCHINEN / WOODWORKING MACHINES

6-88

Hobelmaschinen / planers	6-13
Tischfräsmaschinen / spindle shapers	14-17
Tischkreissägen / table saws	18-19
Formatkreissägen / panel saws	20-27
Kreissäge-Fräsen / circular saw-spindle shapers	28-30
5-fach Kombimaschinen / 5-operation machines	31-34
Drechselmaschinen / wood turning lathes	35-40
Absauganlagen / dust collectors	41-46
Schleifmaschinen / sanding machines	47-57
Holzbandsägen / wood bandsaws	58-63
Kantenanleimgeräte / edge banding machines	64-68
Langlochbohrmaschinen / mortising machines	69-70
Bohr- und Stemmmaschinen / mortisers	71
Schärfmaschinen / sharpening machines	72-76
Tauchkreissägen / plunge saws	77
Spezialsägen / special saws	78
Kapp- und Gehrungssägen / mitre saws	79-81
Kappsägenständer / mitre saw stands	82
Blochbandsägen / head band saws	83-84
Vierseitenhobelmaschinen / four side planers	85
Verleimständer / glueing presses	86
Breitbandschleifmaschinen / wide belt sanders	87
Vorschubapparate / power feeders	88

WERKSTATTAUSTRÜSTUNG / WORKSHOP EQUIPMENT

89-113

Drucklufttechnik / pneumatics	89
Aufroller / hose reels	90-92
Transport / transport	93-97
Werkstatteinrichtung / workshop installation	98-106
diverse Maschinen / various machines	107-110
Standstromverteiler / distribution boxes	111
elektrische Seilzüge / electrical wire rope hoist	112
Nass- Trockensauger / wet and dry cleaner	113

ZUBEHÖR FÜR HOLZBEARBEITUNG / WOODWORKING ACCESSORIES

114-122

Werkstückauflagen / workpiece restings	115
Zubehör Absaugungen / accessories dust collectors	115
Zubehör Holzbearbeitung / accessories woodworking	116-117
Kreissägeblätter / saw blades	118
Fräser / cutters	119
Drechselzubehör / accessories for wood-turners	120-122

ÜBERSICHT METALLBEARBEITUNG & ZUBEHÖR /
METALWORKING MACHINES AND ACCESSORIES

123-134



Unser gesamtes Sortiment an Metallbearbeitungsmaschinen finden Sie in unserem Metallbearbeitungskatalog. Gerne senden wir Ihnen diesen kostenlos zu.

Please inquire our metalworking catalogue. We are pleased to ship a copy for you free of charge.

HOB 315 *

Abricht-Dickenhobelmaschine / combined planer and thicknesser

- » qualitativ hochwertige Verarbeitung
 - » Graugussstisch mit geschliffener Oberfläche
 - » präzisionsgelagerte 3-Messerwelle
 - » Dickentisch mit zentraler Säulenführung; Zusatzführung und Skala zur Hubanzeiger
 - » aufklappbarer Abrichttische
 - » stabiler Abrichtanschlag schwenkbar 90°-45°
 - » 305mm Dickenhobelbreite und 310mm Abrichtbreite
- Lieferumfang:** Streifen-Hobelmesser montiert, Abrichtanschlag; Hobelmessereinstelllehre

- » high quality machine setup
 - » grey cast iron tables with grinded surface
 - » precisely bedded 3 knife-planer shaft
 - » Thicknessing table with centric column guide; additional guide and scale for lift indication
 - » hinged planer tables
 - » stable fnce tiltable from 90° to 45°
 - » 305mm thicknessing width and 310mm planing width
- included in delivery:** resharpenable planer/jointer knives, planer knife setting gauge, fence

TECHNISCHE DATEN / TECHNICAL DATA

ABRICHTEN/ PLANING	
Abrichtbreite / planing width	310mm
Tischlänge / table length	1600mm
Tischhöhe / table height	890mm
max. Spanabnahme / max. cutting depth	4 mm
Schwenkbereich Abrichtanschlag / fence tilt	90°-45°
DICKENHOBELN/THICKNESSING	
Dickenhobelbreite / thicknessing width	305mm
Tischlänge / table length	750mm
Durchlasshöhe max. / max. thicknessing	230mm
max. Spanabnahme / max. cutting depth	5mm
Vorschubgeschwindigkeit / feed speed	7m/min
Motorleistung / motor power S6 (40%)	4 kW
Spannung / voltage	400V
Hobelwellendrehzahl / speed	4200 min ⁻¹
Hobelwellendurchmesser / planer shaft diameter	95mm
Hobelmesser Anzahl / cutter knives	3
Nettogewicht ca. / net weight approx.	320 / 385 kg
Absauganschluss / dust inlet diameter	120mm
Verpackungsmaße / packaging dimensions	1650x650x1150 mm

ZUBEHÖR / ACCESSORIES

Artikel/article		Preis/price
Hobelmesser/spare knives	10000660	56,-
Späneabsaugung/dust collector	ABS 2480	319,-
Hobelmesser-Magneiteinstelllehre/magnetic planer knife gauge	MEL 2	29,-
Spezialgleitmittel/easy glide paste	SGM 1	18,-
Spezialgleitspray/easy glide spray	SGM 2	18,-
Spezialgleitmittel/easy glide lubricant	SGM 3	18,-
Langlochbohrer/mortising drill set	LL6TLGL	59,-
Qualitätsabsaugschlauch/high quality collector tube 100mm/4m	ABS100MM 4LFM	45,-
Kugelbock/ball stand	S 1609	45,-
Rollbock-Kugelbock / roll/ball stand	S400RK	55,-

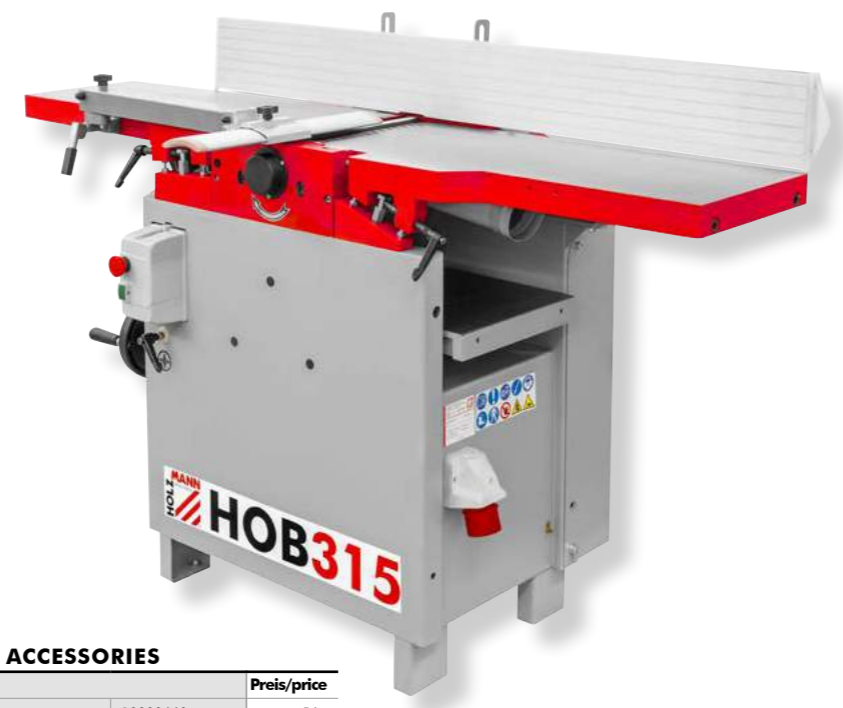

HOB 315 2.999,- inkl. MwSt.

HOB 320P *

Abricht-Dickenhobelmaschine / combined planer and thicknesser

- » qualitative hochwertige Verarbeitung
 - » Graugussstisch mit geschliffener Oberfläche
 - » stabiler Abrichtanschlag (1100x155mm) schwenkbar von 90°-45°
 - » präzisionsgelagerte 3-Messerwelle
 - » Dickentisch mit zentraler Säulenführung und Zusatzführung
 - » spiralverzahnte Einzugschwabe gewährleistet perfekten Werkstücktransport
 - » Vorschubgeschwindigkeit 6,5m/min
- Lieferumfang:** Hobelmesser montiert, Abrichtanschlag

- » high quality machine setup
 - » grey cast iron tables with grounded surface
 - » stable fence (1100x150mm) tiltable from 90° to 45°
 - » spiral-toothed infeed roller supports an easy infeed of the work piece
 - » precisely bedded 3-knife cutterblock
 - » stable column guided thicknessing table with extra guiding
 - » infeed speed 6,5m/min
- included in delivery:** planer knives, fence

TECHNISCHE DATEN / TECHNICAL DATA

ABRICHTEN/ PLANING	
Abrichtbreite / planing width	320mm
Tischlänge / table length	1500mm
Tischhöhe / table height	860mm
max. Spanabnahme / max. cutting depth	5mm
Abrichtanschlag / planer fence	1100x155mm
Schwenkbereich Abrichtanschlag / fence tilt	45°-90°
DICKENHOBELN/THICKNESSING	
Dickenhobelbreite / thicknessing width	310mm
Tischlänge / table length	600mm
Durchlasshöhe max. / max. thicknessing	3-230mm
max. Spanabnahme / max. cutting depth	3mm
Vorschubgeschwindigkeit / feed speed	6,5 m/min
Motorleistung / motor power S1 (100%) / (S6)	2,2kW / 3,0kW

TECHNISCHE DATEN / TECHNICAL DATA

Spannung / voltage	230V oder/or 400V
Hobelwellendrehzahl / speed	5000 min ⁻¹
Hobelwellendurchmesser / planer shaft diameter	80mm
Hobelmesser Anzahl / cutter knives	3
Nettogewicht ca. / net weight approx.	250kg
Verpackungsgewicht ca. / gross weight approx.	287kg
Absauganschluss / dust inlet diameter	100mm
Verpackungsmaße / packaging dimensions	1070x1580x600mm

ZUBEHÖR / ACCESSORIES

Artikel/article		Preis/price
Hobelmesser/spare knives	10000543	69,-
Späneabsaugung/dust collector	ABS 2480	329,-
Hobelmesser-Magneiteinstelllehre/magnetic planer knife gauge	MEL 2	29,-



spiralverzahnte Einzugschwabe spiral-toothed infeed roller

europäische Qualitätsmaschine european quality machine



ZUBEHÖR / ACCESSORIES

Spezialgleitmittel/easy glide paste	SGM 1	18,-
Spezialgleitspray/easy glide spray	SGM 2	18,-
Spezialgleitmittel/easy glide lubricant	SGM3	18,-
Qualitätsabsaugschlauch/high quality collector tube 100mm/4m	ABS100MM 4LFM	45,-
Rollbock/roll stand	S 5701	49,-
Fahrerichtung/moving device	UFE 300	69,-
Sonderspannungen auf Anfrage/special voltages on request	1x230V,3x230V,3x400V,50 oder 60Hz	

HOB 320P 2.199,- inkl. MwSt.

HOB 410N *

Abricht-Dickenhobelmaschine / combined planer and thicknesser

- » Abrichtanschlag schwenkbar seitlich aufklappbare Graugussstische
 - » stabiler Unterbau gewährleistet hohe Standsicherheit
 - » Vorschub wahlweise abschaltbar
 - » komfortable Schalter-Stecker Kombination
 - » Stahlblech-Späneauswurfhaube für Dickenhobelbetrieb umklappbar
 - » groß dimensionierte Ein- und Auszugswalzen für optimalen Anpressdruck
 - » präzise Säulenführung des Dickentisches durch Doppelführung (Hauptstempel und Zusatzführung seitlich)
 - » exakte Einstellung der Spanabnahme mittels Handrad und Skala
- Lieferumfang:** Streifen-Hobelmesserset montiert (4Stk.), Abrichtanschlag

- » adjustable aluminium fence
 - » collateral pivoting grey cast iron tables
 - » solid cabinet base unit ensures high stability
 - » infeed mechanism can be switched OFF
 - » comfortable switch-plug combination
 - » tiltable dust hood for thicknessing
 - » well bedded in- and out feeding rollers for perfect contact pressure
 - » precise thicknessing table guidance through double guide
 - » precise table adjustment via hand wheel and scale
- included in delivery:** resharpenable planer knives (4pcs), fence

TECHNISCHE DATEN / TECHNICAL DATA

ABRICHTEN/ PLANING	
Abrichtbreite / planing width	410mm
Tischlänge / table length	1600mm
Tischhöhe / table height	925mm
max. Spanabnahme / max. cutting depth	5mm
Abrichtanschlag / planer fence	1100x130mm



Präzisionslagerung precision-bedded cutterblock

TECHNISCHE DATEN / TECHNICAL DATA

Schwenkbereich Abrichtanschlag / fence tilt	45°-90°
DICKENHOBELN/THICKNESSING	
Dickenhobelbreite / thicknessing width	405mm
Tischlänge / table length	750mm
Durchlasshöhe max. / max. thicknessing	230mm
max. Spanabnahme / max. cutting depth	3mm
Vorschubgeschwindigkeit / feed speed	8 m/min
Motorleistung / motor power S1 (100%) / (S6)	3,0kW / 4,2kW
Spannung / voltage	400V
Hobelwellendrehzahl / speed	4500 min ⁻¹
Hobelwellendurchmesser / planer shaft diameter	95mm
Hobelmesser Anzahl / cutter knives	4
Nettogewicht ca. / net weight approx.	380kg
Verpackungsgewicht ca. / gross weight approx.	415kg
Absauganschluss / dust inlet diameter	100mm

ZUBEHÖR / ACCESSORIES

Artikel/article		Preis/price
Hobelmesser/spare knives	10000667	99,-
Späneabsaugung/dust collector	ABS 3880	399,-
Hobelmesser-Magneiteinstelllehre/magnetic planer knife gauge	MEL 2	29,-
Spezialgleitmittel/easy glide paste	SGM 1	18,-
Spezialgleitspray/easy glide spray	SGM 2	18,-
Spezialgleitmittel/easy glide lubricant	SGM 3	18,-
Langlochbohrvorrichtung/mortising unit	HOBLL34 *	379,-
Langlochbohrer/mortising drill set	LL6TLGL	59,-
Rollbock/roll stand	S 5701	49,-

HOB 410N 2.999,- inkl. MwSt.

HOB 410PRO *

Abricht-Dickenhobelmaschine / combined planer and thicknesser

- » sehr hochwertige und qualitative Verarbeitung
 - » Abrichttische klappen nach hinten, daher nicht störend beim Dickenhobeln und platzsparend
 - » Graugussstisch mit geschliffener Oberfläche
 - » einstellbare Dickentischwalzen gewährleisten optimalen Werkstücktransport
 - » mechanisches Zählwerk beim Dickenhobeln (Genauigkeit 0,1mm)
 - » einfaches Umrüsten auf Streifenmesser möglich
 - » Dickentisch mit mittiger Säulenführung und Zusatzführung
 - » spiralverzahnte Einzugschwabe gewährleistet perfekten Werkstücktransport
 - » platzsparende seitliche Führung des Profianschlages
- Lieferumfang:** Wendehobelmesser montiert, schwerer Profianschlag, Zählwerk

- » high quality and industrial machine
 - » rearwards tilting tables don't disturb while thicknessing
 - » grey cast iron tables with grounded surface
 - » two adjustable thicknessing rollers
 - » spiral-toothed infeed roller supports easy infeed of the work piece
 - » mechanical counter for thicknessing (accuracy 0,1mm)
 - » easily changeable to resharpenable planer knives
 - » stable column guided thicknessing table with extra guiding
 - » sideways guided stable planer fence
- included in delivery:** mounted reversible planer knives, heavy profi fence, counter block

TECHNISCHE DATEN / TECHNICAL DATA

ABRICHTEN/ PLANING	
Abrichtbreite / planing width	410mm
Tischlänge / table length	1800mm
Tischhöhe / table height	870mm
max. Spanabnahme / max. cutting depth	5mm
Abrichtanschlag / planer fence	1100x155mm
Schwenkbereich Abrichtanschlag / fence tilt	90°-45°
DICKENHOBELN/THICKNESSING	
Dickenhobelbreite / thicknessing width	410mm
Tischlänge / table length	700mm
Durchlasshöhe max. / max. thicknessing	6-230mm
max. Spanabnahme / max. cutting depth	4mm

TECHNISCHE DATEN / TECHNICAL DATA

Vorschubgeschwindigkeit / feed speed	7 m/min
Motorleistung / motor power (S6)	5,5kW
Spannung / voltage	230V oder/or 400V
Hobelwellendrehzahl / speed	4700 min ⁻¹
Hobelwellendurchmesser / planer shaft diameter	98mm
Hobelmesser Anzahl / cutter knives	4
Nettogewicht ca. / net weight approx.	420 / 570kg
Absauganschluss / dust inlet diameter	120mm

ZUBEHÖR / ACCESSORIES

Artikel/article		Preis/price
Hobelmesser/spare knives	10000666 TRIHSS	99,-
Hobelmesser/spare knives	10000667 TriSolid	99,-
Späneabsaugung/dust collector	ABS 3880	399,-
Spezialgleitmittel/easy glide paste	SGM 1	18,-
Spezialgleitspray/easy glide spray	SGM 2	18,-
Spezialgleitmittel/easy glide lubricant	SGM 3	18,-
Langlochbohrvorrichtung/ mortising unit	HOB410PLL	569,-
Langlochbohrer/mortising drill set	LL6TLGL	59,-
Rollbock/roll stand	S 5701	49,-

HOB 410PRO 2.999,- inkl. MwSt.

DHM 410 *

Dickenhobelmaschine / thicknesser

- » Speziell geriffelte Oberfläche des Dickentisches zur Reibungsminimierung
- » variable Einzugs geschwindigkeit (5m/min – 7m/min)
- » über großes Handrad leichtgängig verstellbarer Dickentisch
- » digitale Höhenanzeige des Dickentisches ermöglicht einfaches Zustellen der Spanabnahme
- » besonders werkstüchschonende Auszugswelle mit Spezialgummibeschichtung
- » leistungsstarker, langlebiger Kettenantrieb der Ein- und Auszugswalze
- » ergonomisches und modernes Design, sowie hochwertige Verarbeitung

Lieferumfang: nachschärfbare Streifenmesser in HSS-Qualität montiert, Zählwerk

- » fine-ripped hicknessing table for low friction
- » variable infeed speed (5m/min - 7m/min)
- » table ensuring stability under duty, can be adjusted via a large handwheel
- » digital indication of thicknessing table allows an easy chip removal adjustment
- » thicknessing outfeed roller is coated with a special rubber gummi beschichtung
- » powerful and long-wearing chain driven in- and outfeed roller drive
- » ergonomic and modern design as well as state of the art end finishing of the entire machine

included in delivery: resharpenable planer knives, counter block

TECHNISCHE DATEN / TECHNICAL DATA

Dickenhobelbreite / thicknessing width	407mm
Durchlasshöhe max. / max. thicknessing	225mm
Motorleistung / motor power S1 (100%) / (S6)	2,2kW / 3,1kW
Spannung / voltage	230V oder/or 400V
Hobelwellendrehzahl / speed	5000 min ⁻¹
Hobelwellendurchmesser / planer shaft diameter	70mm
Hobelmesser Anzahl / cutter knives	3
max. Spanabnahme / max. cutting depth	3 mm
Nettogewicht ca. / net weight approx.	190kg
Verpackungsmaße / packaging dimensions	1150x800x750mm

ZUBEHÖR / ACCESSORIES

Artikel/article		Preis/price
Hobelmesser/spare knives	10000651	59,-
Späneabsaugung/dust collector	ABS 3880	399,-
Hobelmesser-Magneteinstellehre/magnetic planer knife gauge	MEL 2	29,-
Fahreinrichtung/moving device	UFE 300	69,-
Spezialgleitmittel/easy glide paste	SGM 1	18,-
Spezialgleitspray/easy glide spray	SGM 2	18,-
Spezialgleitmittel/easy glide lubricant	SGM 3	18,-
Rollbock/roll stand	S 5701	49,-



Zählwerk Tischhöhenverstellung 0,1mm counter block at thicknessing table 0,1mm



230V
400V

DHM 410 **1.799,-**
inkl. MwSt.

DHM 410P *

Dickenhobelmaschine / thicknesser

- » zwei Vorschubgeschwindigkeiten serienmäßig
- » zwei getrennt fein einstellbare Walzen im Dickentisch
- » geschliffener Dickentisch zur Reibungsminimierung
- » Handrad mit Zählwerk zum Feineinstellen der Spanabnahme
- » Präzisionslagerung der Messerwelle gewährleistet perfekte Hobelergebnisse
- » leistungsstarker Kettenantrieb des Vorschubgetriebes
- » Absauganschluss: 160mm
- » max. Spanabnahme: 4mm,
- » Vorschubgeschwindigkeiten: 6/12m/min

Lieferumfang: Hobelmesser montiert, Dickentischwalzen

- » two feeding speeds standard
- » two adjustable support rollers in the thicknessing table
- » grounded thicknessing table lowers friction
- » table height hand wheel for fine adjustment with digital readout
- » precision bedded cutterblock allows perfect thicknessing results
- » very powerful chain drive of feeding unit
- » dust collector plug: 160mm
- » max. chip removal up to 4mm
- » feeding speeds: 6/12m/min

included in delivery: planer knives, support rollers for thicknessing table

TECHNISCHE DATEN / TECHNICAL DATA

Tischgröße / table dimensions	398x800mm
Dickenhobelbreite / thicknessing width	398mm
Durchlasshöhe max. / max. thicknessing	4-225mm
Motorleistung S1 (100%) / (S6) / motor power S1 (100%) / (S6)	3,0kW / 4,0kW
Spannung / voltage	400V
Hobelwellendrehzahl / speed	4500 min ⁻¹
Hobelwellendurchmesser / planer shaft diameter	95mm
Hobelmesser Anzahl / cutter knives	4
Nettogewicht ca. / net weight approx.	425kg
Verpackungsmaße / packaging dimensions	1060x1180x1220mm

ZUBEHÖR / ACCESSORIES

Artikel/article		Preis/price
Hobelmesser/spare knives	10000649	99,-
Späneabsaugung/dust collector	ABS 3880	439,-
Hobelmesser-Magneteinstellehre/magnetic planer knife gauge	MEL 2	29,-
Spezialgleitmittel/easy glide paste	SGM 1	18,-
Spezialgleitspray/easy glide spray	SGM 2	18,-
Spezialgleitmittel/easy glide lubricant	SGM 3	18,-
Rollbock/roll stand	S 5701	49,-
Sonderspannungen auf Anfrage/special voltages on request	3x230V, 3x400V, 50 oder/or 60Hz	



massiver Lagerblock solidly bedded cutter block



DHM 410P **3.399,-**
inkl. MwSt.

DHM 415 *

Dickenhobelmaschine / thicknesser

- » geschliffener Dickentisch zur Reibungsminimierung
- » Handrad zum Feineinstellen der Spanabnahme
- » Präzisionslagerung der Messerwelle gewährleistet perfekte Hobelergebnisse
- » leistungsstarker Kettenantrieb des Vorschubgetriebes
- » Absauganschluss: 120mm
- » ergonomisch und hochwertige Verarbeitung
- » max. Hobelbreite 408mm

Lieferumfang: Hobelmesser montiert, Dickentischwalzen

- » grinded thicknessing table to minimize friction
- » Handwheel for fine adjustment of chip removal
- » Precision bearing of the shaft ensures perfect thicknessing results
- » Powerful chain drive of the feeding unit
- » dust collector port diameter: 120mm
- » ergonomic and state of the art end finishing machine
- » max. thicknessing width 408mm

included in delivery: cutter knives mounted

TECHNISCHE DATEN / TECHNICAL DATA

Tischgröße / table dimensions	750x408mm
Dickenhobelbreite / thicknessing width	408mm
Durchlasshöhe max. / max. thicknessing	220mm
Motorleistung S1 (100%) / (S6) / motor power S1 (100%) / (S6)	3kW / 4kW
Spannung / voltage	400V
Hobelwellendrehzahl / speed	4200 min ⁻¹
Hobelwellendurchmesser / planer shaft diameter	95mm
Hobelmesser Anzahl / cutter knives	3
Nettogewicht ca. / net weight approx.	233kg
Verpackungsmaße / packaging dimensions	815x740x1140mm

ZUBEHÖR / ACCESSORIES

Artikel/article		Preis/price
Hobelmesser/spare knives	10000665	129,-
Späneabsaugung/dust collector	ABS3880	399,-
Hobelmesser-Magneteinstellehre/magnetic planer knife gauge	MEL 2	29,-
Spezialgleitmittel/easy glide paste	SGM 1	18,-
Spezialgleitspray/easy glide spray	SGM 2	18,-
Spezialgleitmittel/easy glide lubricant	SGM 3	18,-
Rollbock/roll stand	S 5701	49,-
Sonderspannungen auf Anfrage/special voltages on request	3x230V, 3x400V, 50 oder/or 60Hz	



DHM 415 **2.699,-**
inkl. MwSt.

DHM 530P *

Dickenhobelmaschine / thicknesser

- » elektronische Tischhöhenverstellung serienmäßig
- » zwei Vorschubgeschwindigkeiten serienmäßig
- » zwei getrennt fein einstellbare Walzen im Dickentisch
- » geschliffener Dickentisch zur Reibungsminimierung
- » Handrad mit Zählwerk zum Feineinstellen der Spanabnahme
- » Präzisionslagerung der Messerwelle gewährleistet perfekte Hobelergebnisse
- » leistungsstarker Kettenantrieb des Vorschubgetriebes
- » Absauganschluss: 160mm
- » max. Spanabnahme: 8mm,
- » Vorschubgeschwindigkeiten: 8/16m/min

Lieferumfang: Hobelmesser montiert, Dickentischwalzen

- » electrical table height adjustment
- » two feeding speeds standard
- » two adjustable support rollers in the thicknessing table
- » grounded thicknessing table lowers friction
- » table height hand wheel for fine adjustment with digital readout
- » precision bedded cutterblock allows perfect thicknessing results
- » very powerful chain drive of feeding unit
- » dust collector plug: 160mm
- » max. chip removal up to 8mm
- » feeding speeds: 8/16m/min

included in delivery: planer knives, support rollers for thicknessing table

TECHNISCHE DATEN / TECHNICAL DATA

Tischgröße / table dimensions	950x530mm
Dickenhobelbreite / thicknessing width	530mm
Durchlasshöhe max. / max. thicknessing	3-300mm
Motorleistung S1 (100%) / (S6) / motor power S1 (100%) / (S6)	5,5kW / 7,7kW

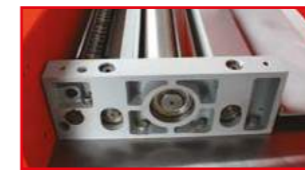

massiver Lagerblock solidly bedded cutter block

TECHNISCHE DATEN / TECHNICAL DATA

Spannung / voltage	400V
Hobelwellendrehzahl / speed	5000 min ⁻¹
Hobelwellendurchmesser / planer shaft diameter	125mm
Hobelmesser Anzahl / cutter knives	4
Nettogewicht ca. / net weight approx.	624kg
Verpackungsmaße / packaging dimensions	1410x1200x1200mm

ZUBEHÖR / ACCESSORIES

Artikel/article		Preis/price
Hobelmesser/spare knives	10000654	179,-
Späneabsaugung/dust collector	ABS 3880	399,-
Hobelmesser-Magneteinstellehre/magnetic planer knife gauge	MEL 2	29,-
Spezialgleitmittel/easy glide paste	SGM 1	18,-
Spezialgleitspray/easy glide spray	SGM 2	18,-
Spezialgleitmittel/easy glide lubricant	SGM 3	18,-
Rollbock/roll stand	S 5701	49,-
Sonderspannungen auf Anfrage/special voltages on request	3x230V, 3x400V, 50 oder/or 60Hz	



elektrische Tischhöhenverstellung electric table height adjustment

DHM 530P **4.999,-**
inkl. MwSt.

FS 160L *

Fräsmaschine / spindle shaper

- » Tischfräsmaschine mit massivem, verwindungsfreiem Graugusstisch und Alu-Formatschiebetisch (1000x215mm)
 - » serienmäßig extra Wechselspindel mit Aufnahme für Schafffräser
 - » beidseitig bis 60° schwenkbarer Gehrungsanschlag inkl. Klappanschlag und Niederhalter für Gehrungs- und Querfräsen
 - » viele Anwendungsmöglichkeiten trotz kompakter Bauweise und geringem Platzbedarf
 - » dynamisch ausgewuchtete Frässpindel für präzisen Lauf sicheres Arbeiten dank Standard-Frässchutz nach CE, ausgestattet mit höhenverstellbarer Führungsschiene, Schutzblech sowie Sicherheitsauschalter und Notauschalter
 - » auswechselbare Spindel mit Spannzange (1/2"), Gehrungsanschlag, Klemme, Befestigungswerkzeug
- Lieferumfang:** Fräserschutzhaube, Gehrungsanschlag, Wechselspindel

- » compact spindle shaper with torsion-resistant massive cast iron table and an extra long aluminium sliding table (1000x215mm)
 - » additional exchangeable spindle with router collet for router bits
 - » mitre fence tilting 60° left/right incl. workpiece stop and workpiece holder
 - » A versatile space-saving compact machine with a wide area of application and a small footprint - best choice for woodworking enthusiasts with workspace constraint
 - » Dynamically balanced spindle ensures precise run
 - » Security first: CE approved safety hood, height adjustable material guide rail and security cover, micro-switch, emergency off button
 - » exchangeable spindle with router collet (1/2"), mitre fence, clamp, fixing tool
- included in delivery:** spindle shaper hood, mitre fence, changeable spindle



Wechselsystem für Schafffräser
change spindle for router bits

ZUBEHÖR / ACCESSORIES

Artikel/article	Preis/price
Fräsköpfe siehe Seite 119 / cutterheads see at page 119	
Späneabsaugung/dust collector ABS 1080	249,-
Fahreinrichtung/moving device UFE 300	69,-
Rollbock/roll stand S 5701	49,-
Rollbock Kugelbock Kombination/combined ball and roller stand S400RK	55,-
Vorschubapparat/power feeder SF 324N	549,-

TECHNISCHE DATEN / TECHNICAL DATA

Spindeldurchmesser /spindle diameter	30 mm
Spindeldrehzahlen (4 Stufen) /spindle rotation speeds (4 steps)	1400 / 4000 / 6000 / 9000 min ⁻¹
Spindelhub /spindle travel	110 mm
Spindelschwenkung /spindle tilt	keine/none
max. Einspannhöhe/max. clamping height	105 mm
Tischöffnung /table opening	170 mm
max. Werkzeugdurchmesser versenkenbar / max. tool diameter below table	150 mm
max. Werkzeugdurchmesser über Tisch /max. tool diameter above table	170 mm
Fräsanschlag (li/re) jeweils /mitre fence (left/right)	350x125 mm
Arbeitsstisch /table dimensions	600x400 mm
Formatschiebetisch /sliding table	1000x220 mm
Tischhöhe /table height	850 mm
Absauganschluss Fräshaube /dust collector plug	100 mm
Motorleistung S1 (100%) / S6 / engine power S1 (100%) / S6	1,5 kW / 2,1 kW
Netzspannung /voltage	230 V oder/or 400 V
Gewicht netto/brutto /weight net/gross	105 kg / 116 kg
Verpackungsmaße / packaging dimensions	650x650x530mm



FS 160L

**kompakte Ausführung mit Formattisch
economical setup with sliding table**

**979,-
inkl. MwSt.**

FS 160SOLID *

Fräsmaschine / spindle shaper

- » Tischfräsmaschine mit massivem, verwindungsfreiem Graugusstisch
 - » serienmäßig extra Wechselspindel mit Aufnahme für Schafffräser
 - » beidseitig bis 60° schwenkbarer Gehrungsanschlag inkl. Klappanschlag und Niederhalter für Gehrungs- und Querfräsen
 - » viele Anwendungsmöglichkeiten trotz kompakter Bauweise und geringem Platzbedarf
 - » dynamisch ausgewuchtete Frässpindel für präzisen Lauf sicheres Arbeiten dank Standard-Frässchutz nach CE, ausgestattet mit höhenverstellbarer Führungsschiene, Schutzblech sowie Sicherheitsauschalter und Notauschalter
 - » auswechselbare Spindel mit Spannzange (1/2"), Gehrungsanschlag, Klemme, Befestigungswerkzeug
- Lieferumfang:** Fräserschutzhaube, Gehrungsanschlag, Wechselspindel

- » compact spindle shaper with torsion-resistant massive cast iron table
 - » additional exchangeable spindle with router collet for router bits
 - » mitre fence tilting 60° left/right incl. workpiece stop and workpiece holder
 - » A versatile space-saving compact machine with a wide area of application and a small footprint - best choice for woodworking enthusiasts with workspace constraint
 - » Dynamically balanced spindle ensures precise run
 - » Security first: CE approved safety hood, height adjustable material guide rail and security cover, micro-switch, emergency off button
 - » exchangeable spindle with router collet (1/2"), mitre fence, clamp, fixing tool
- included in delivery:** spindle shaper hood, mitre fence, changeable spindle



ZUBEHÖR / ACCESSORIES

Artikel/article	Preis/price
Fräsköpfe siehe Seite 119 / cutterheads see at page 119	
Späneabsaugung/dust collector ABS 1080	249,-
Fahreinrichtung/moving device UFE 300	69,-
Rollbock/roll stand S 5701	49,-
Rollbock Kugelbock Kombination/combined ball and roller stand S400RK	55,-
Vorschubapparat/power feeder SF 324N	549,-

TECHNISCHE DATEN / TECHNICAL DATA

Spindeldurchmesser /spindle diameter	30 mm
Spindeldrehzahlen (4 Stufen) /spindle rotation speeds (4 steps)	1400 / 4000 / 6000 / 9000 min ⁻¹
Spindelhub /spindle travel	110 mm
max. Einspannhöhe/max. clamping height	105 mm
Tischöffnung /table opening	150 mm
max. Werkzeugdurchmesser versenkenbar / max. tool diameter below table	150 mm
Arbeitsstisch /table dimensions	620x510 mm
Tischhöhe /table height	860 mm
Absauganschluss Fräshaube /dust collector plug	100 mm
Motorleistung / engine power	2,2 kW
Netzspannung /voltage	230 V oder/or 400 V
Gewicht netto/brutto /weight net/gross	110 kg



FS 160SOLID

**999,-
inkl. MwSt.**

FS 200 *

Fräsmaschine / spindle shaper

- » massiver und verwindungsfreier Graugusstisch
 - » hochwertiger Fräsanschlag mit Niederhaltersystem und Feinjustierung
 - » 4 Fräsgeschwindigkeiten serienmäßig
 - » maximaler Fräserdurchmesser 200mm
 - » Geschwindigkeit über LED-Anzeige ablesbar
 - » große Handräder zur Spindelverstellung
 - » **Schiebetisch optional erhältlich und nachrüstbar**
- Lieferumfang:** Schleifaufsatz, Fräshaube nach CE inkl. Aluminiumanschlägen, Rollenniederhalter und Frässchutz

- » solid and torsion-resistant grey cast iron table
 - » high quality shaper hood with aluminium fences featuring independent micro adjustment
 - » 4 different spindle speeds as standard
 - » max. tool diameter 200mm
 - » electronical speed indication via LED's
 - » handy spindle adjustment wheels
 - » **sliding table optional and retrofittable**
- included in delivery:** sanding tool, spindle shaper hood incl. aluminium fences

TECHNISCHE DATEN / TECHNICAL DATA

Spindeldurchmesser /spindle diameter	30 mm
Spindeldrehzahlen (4 Stufen) /spindle rotation speeds (4 steps)	1800 / 3000 / 6000 / 9000 min ⁻¹
Spindelhub /spindle travel	100 mm
Spindelschwenkung /spindle tilt	keine/none
max. Einspannhöhe/max. clamping height	105 mm
Tischöffnung /table opening	200 mm
max. Werkzeugdurchmesser versenkenbar / max. tool diameter below table	190 mm
max. Werkzeugdurchmesser über Tisch /max. tool diameter above table	190 mm
Fräsanschlag (li/re) jeweils /mitre fence (left/right)	360x120 mm
Arbeitsstisch /table dimensions	690x480 mm
Tischhöhe /table height	900 mm
Absauganschluss Fräshaube /dust collector plug	100 mm
Motorleistung S1 (100%) / S6 / engine power S1 (100%) / S6	2,8 kW / 3,75 kW
Netzspannung /voltage	400 V
Gewicht netto/brutto /weight net/gross	146 kg / 154 kg
Verpackungsmaße / packaging dimensions	665x715x520mm



ZUBEHÖR / ACCESSORIES

Artikel/article	Preis/price
Fräsköpfe siehe Seite 119 / cutterheads see at page 119	
Späneabsaugung/dust collector ABS 1080	249,-
Fahreinrichtung/moving device UFE 450	99,-
Schiebetisch /sliding table FS200SST	449,-
Vorschubapparat/power feeder SF 324N	549,-

FS 200

**1.499,-
inkl. MwSt.**

FS 200S *

Fräsmaschine / spindle shaper

- » **schwenkbare Frässpindel serienmäßig (-5° - +30°)**
 - » massiver und verwindungsfreier Graugusstisch
 - » hochwertiger Fräsanschlag mit Niederhaltersystem und Feinjustierung
 - » 4 Fräsgeschwindigkeiten serienmäßig
 - » maximaler Fräserdurchmesser 200mm
 - » große Handräder zur Spindelverstellung
 - » Geschwindigkeit über LED-Anzeige ablesbar
 - » **Schiebetisch optional erhältlich und nachrüstbar**
- Lieferumfang:** Fräshaube, Aluminiumanschläge, Rollenniederhalter und Frässchutz

- » **tiltable spindle from -5° - +30°**
 - » solid and torsion-resistant grey cast iron table
 - » high quality shaper hood with aluminium fences featuring independent micro adjustment
 - » 4 different spindle speeds as standard
 - » max. tool diameter 200mm
 - » electronical speed indication via LED's
 - » handy spindle adjustment wheels
 - » **sliding table optional and retrofittable**
- included in delivery:** spindle shaper hood, mitre fence, down holder system

ZUBEHÖR / ACCESSORIES

Artikel/article	Preis/price
Fräsköpfe siehe Seite 119 / cutterheads see at page 119	
Späneabsaugung/dust collector ABS 1080	249,-
Fahreinrichtung/moving device UFE 450	99,-
Schiebetisch /sliding table FS200SST	399,-
Rollbock/roll stand S 5701	49,-
Rollbock Kugelbock Kombination/combined ball and roller stand S400RK	55,-
Vorschubapparat/power feeder SF 324N	549,-

TECHNISCHE DATEN / TECHNICAL DATA

Spindeldurchmesser /spindle diameter	30 mm
Spindeldrehzahlen (4 Stufen) /spindle rotation speeds (4 steps)	1800 / 3000 / 6000 / 9000 min ⁻¹
Spindelhub /spindle travel	100 mm
Spindelschwenkung /spindle tilt	-5° bis +30°
max. Einspannhöhe/max. clamping height	105 mm
Tischöffnung /table opening	200 mm
max. Werkzeugdurchmesser versenkenbar / max. tool diameter below table	190 mm
max. Werkzeugdurchmesser über Tisch /max. tool diameter above table	190 mm
Fräsanschlag (li/re) jeweils /mitre fence (left/right)	360x120 mm
Arbeitsstisch /table dimensions	710x640 mm
Tischhöhe /table height	900 mm
Absauganschluss Fräshaube /dust collector plug	100 mm
Motorleistung S1 (100%) / S6 / engine power S1 (100%) / S6	2,8 kW / 3,75 kW
Netzspannung /voltage	230 V oder/or 400 V
Gewicht netto/brutto /weight net/gross	184 kg / 192 kg
Verpackungsmaße / packaging dimensions	680x750x680mm

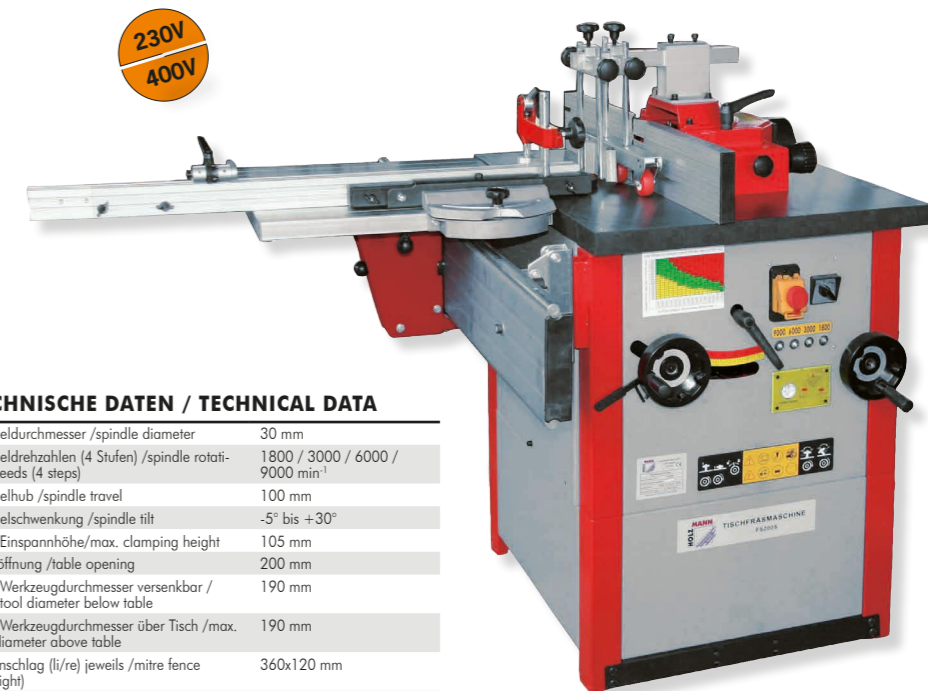

FS 200S

**1.699,-
inkl. MwSt.**

TS 315F-1500

Formatkreissäge / panel saw

- » schwenkbare und höhenverstellbare Kreissägeblatt
- » stabile und große Metallhandräder
- » Sägeblatt mit Ø315mm ermöglicht eine Schnitthöhe von bis zu 100mm
- » stabiler und präzise geführter Längsanschlag
- » starker Graugusstisch für lange Lebensdauer
- » 1500 mm langer Profi Aluminium-Formatschiebetisch mit Unterstützungsrolle am Ausleger
- » Gehrungsanschlag mit Klappanschlag
- » Schnittbreite am Parallelanschlag rechts vom Sägeblatt 940mm

Lieferumfang: Hartmetall-Kreissägeblatt Ø315mm, Ausleger, Tischverbreiterungen, Parallelanschlag, teleskopierbarer Gehrungsanschlag, Besäumschuh, Tischverlängerung

- » height- and angle adjustable saw blade
- » solid, big metal wheels
- » saw blade with Ø315mm for a cutting height up to 100mm
- » solid and precision-guided longitudinal fence
- » solid grey cast iron table ensures long life
- » smoothly running 1500mm aluminium sliding table with rugged outrigger table incl. support roller
- » mitre at rip fence with work piece end stop
- » cutting width at rip fence 940mm

Lieferumfang: T.C.T. circular saw blade, extensions, table extensions, rip fence, telescopic mitre fence, fixing tool



TECHNISCHE DATEN / TECHNICAL DATA

Sägeblattmaße	315x30x3,2 mm
Drehzahl Hauptkreissägeblatt / rotation speed of main blade	4250 min ⁻¹
max. Schnitthöhe 90°/45° / max. cutting height 90°/45°	100/75 mm
Schwenkbereich Sägeblatt/saw blade tilt	0° - 45°
max. Besäumlänge / max. cutting length	1370 mm
max. Schnittbreite am Parallelanschlag / max. cutting width at parallel fence	940 mm
Tischhöhe / table height	870 mm
Arbeitsstisch / working table	760x350 mm
Tischverlängerung / table extensions	760x500 mm
Tischverbreiterung / table extension	500x350 mm
Formatschiebetisch / sliding table	1500x238 mm

TECHNISCHE DATEN / TECHNICAL DATA

Länge Gehrungsanschlag eingezogen/ausgezogen / length mitre fence retracted/extracted	1330 mm / 2220 mm
Absauganschluss / Ø dust collector inlet	100mm
Motorleistung (230V / 400V)	2,2kW/3,1kW
Netzspannung / voltage	230V oder/or 400V
Nettogewicht / net weight	183 kg
Versandgewicht ca. / gross weight ca.	243 kg
Maschinenabmessungen	1540x2400x1300 mm
Verpackungsmaße / packaging dimensions (Maschine / machine)	1000x950x1000 mm
Verpackungsmaße / packaging dimensions (Formatschiebetisch/sliding table)	1600x500x160 mm

ZUBEHÖR / ACCESSORIES

Artikel/article	Preis/price
Kreissägeblätter/saw blades	KSB315SET 99,-
Fahrerichtung/moving device	UFE 300 69,-
Absauganlage/dust collector	ABS1080 249,-
Absauganlage/dust collector	ABS2480 329,-
digitaler Winkelmesser / digital angle gauge	DWM 90 49,-
Rollbock/roll stand	S 5701 49,-
Kugelbock/ball stand	S 1609 45,-
Rollbock Kugelbock Kombination/combined ball and roller stand	S400RK 55,-

TS 315F-1500 2.399,- inkl. MwSt.

TS 315VF-2000

Formatkreissäge / panel saw

- » schwenkbare und höhenverstellbare Kreissägeblatt mit Vorritzeinheit
- » Graugusstisch mit Tischverlängerung hinten und rechts mit Unterstüßungsfuß
- » 2000mm langer Profi Aluminium- Formatschiebetisch mit Unterstützungsrolle am Ausleger
- » ausziehbarer Gehrungsanschlag mit Klappanschlag
- » übergroße Parallelschnittbreite rechts vom Sägeblatt bis 1220mm

Lieferumfang: Hartmetall-Kreissägeblatt Ø315mm, Vorritzeinheit, Hartmetall-Vorritzsägeblatt, Ausleger, Tischverbreiterungen, Parallelanschlag, Gehrungsanschlag, Teleskopanschlag

- » height- and angle adjustable saw blade with scoring unit
- » grey cast iron table with extension on the right hand side and at the back of the table
- » smoothly running 2000mm aluminium sliding table with rugged outrigger table incl. support roller
- » extractable mitre at rip fence with work piece end stop
- » XL cutting width at rip fence with max. 1220mm

included in delivery: T.C.T. circular saw blade Ø315mm, scoring unit, T.C.T. scoring unit saw blade, extensions, table extensions, rip fence, mitre fence, telescopic fence



Sägeblatthöhenverstellung
saw blade height adjustment

präzise Einstellmöglichkeit des Teleskopanschlags
precise adjustment of the telescopic fence

TECHNISCHE DATEN / TECHNICAL DATA

Arbeitsstisch / working table	800x820mm
Tischverlängerung / table extensions	500x310mm
Tischverbreiterung / table extension	800x440mm
Formatschiebetisch / sliding table	2000x270mm
Auslegertisch mit Rollen/ sliding table extensions	540x760mm
Länge Gehrungsanschlag eingezogen/ausgezogen / length mitre fence retracted/extracted	1230/2260mm
Absauganschluss / Ø dust collector inlet	100mm
Motorleistung S1 (100%) / S6 / engine power S1 (100%) / S6	3,0kW/4,0kW
Netzspannung / voltage	230V oder/or 400V
Nettogewicht / net weight	270kg
Versandgewicht ca. / gross weight ca.	307kg
Verpackungsmaße / packaging dimensions	1060x910x745mm
	240x2060x320mm

ZUBEHÖR / ACCESSORIES

Artikel/article	Preis/price
Kreissägeblätter/saw blades	KSB315SET 99,-
Fahrerichtung/moving device	UFE 450 99,-
Absauganlage/dust collector	ABS1080 249,-
Absauganlage/dust collector	ABS2480 329,-
digitaler Winkelmesser / digital angle gauge	DWM 90 49,-
Rollbock/roll stand	S 5701 49,-
Kugelbock/ball stand	S 1609 45,-
Rollbock Kugelbock Kombination/combined ball and roller stand	S400RK 55,-

TS 315VF-2000 2.599,- inkl. MwSt.

TS 315VF-2600 * / TS 315VF-3200 *

Formatkreissäge / panel saw



Tischverbreiterung abklappbar
foldable table extension

- » Tischverbreiterung rechts, sowie Anschlagstange kann rasch nach unten geklappt werden
- » robuster und leichtgängiger Parallelanschlag mit Schnellfixierung, geführt an Anschlagstange
- » schwenkbare und höhenverstellbare Kreissägeblatt mit Vorritzeinheit
- » Graugusstisch mit Tischverlängerung hinten und rechts mit Unterstüßungsfuß
- » ausziehbarer Anschlag mit Klappanschlag
- » Supportrolle am Ausleger vereinfacht Platzierung des Werkstückes
- » verstärkter Korpus im Bereich des Schiebetisches erhöht Standsicherheit
- » übergroße Schnittbreite rechts von Sägeblatt bis 1220 / 1260mm
- » ausgestattet mit hochwertigem zweiteiligem Vorritzsägeblatt

Lieferumfang: Vorritzer, 1xHM Kreissägeblatt Ø315mm, 1xHM Vorritzsägeblatt Ø100mm, Parallelanschlag, Teleskopanschlag, Winkelanschlag, Besäumschuh, Exzenterniederhalter



wartungsfreie Rollenführung bei Formatschiebetisch
maintenance-free roller guide for sliding table

- » extension table and rip fence guide bar can be clapped down fast and with ease
- » solid and smoothly running rip fence with quick clamp and bar guided tiltable and height adjustable circular saw blade with scoring unit
- » cast iron table with table extension in the back and left with support leg
- » extractable fence with workpiece end stop
- » support roller at outrigger table eases the work piece allocation
- » strengthened machine body below the sliding table increases stability
- » XL cutting width at rip fence with max. 1220 / 1260mm
- » high quality 2-piece scoring saw blade included

included in delivery: scoring unit, 1x T.C.T. saw blade Ø315mm, 1x T.C.T. scoring blade Ø100mm, mitre gauge, parallel fence, telescopic fence

ZUBEHÖR / ACCESSORIES

Artikel/article	Preis/price
Kreissägeblatt/saw blade	KSB315SET 99,-
Absauganlage/dust collector	ABS2480 329,-
digitaler Winkelmesser / digital angle gauge	DWM 90 49,-
TCT Kreissägeblatt / TCT saw blade	KSB31532Z28 49,-
TCT Kreissägeblatt / TCT saw blade	KSB31532Z48 55,-
TCT Kreissägeblatt / TCT saw blade	KSB31532Z72 59,-
TCT ALU-Blatt / TCT alu saw blade	KSBA30532Z84 55,-
TCT ALU-Blatt / TCT alu saw blade	KSBA30532Z96 59,-
TCT ALU-Blatt / TCT alu saw blade	KSBA30532Z120 65,-

TECHNISCHE DATEN / TECHNICAL DATA

	TS 315VF-2600	TS 315VF-3200
max. Sägeblattdurchmesser / max. saw blade diameter	315mm	315mm
Drehzahl Hauptkreissägeblatt / rotation speed of main blade	4500 min ⁻¹	4500 min ⁻¹
Vorritzsägeblatt Ø/Bohrung / scoring saw blade Ø / hole	100mm/20mm	100mm/20mm
Drehzahl Vorritzsägeblatt / rotation speed scoring saw blade	8500 min ⁻¹	8500 min ⁻¹
max. Schnitthöhe 90°/45° / max. cutting height 90°/45°	100mm/75mm	100mm/75mm
Schwenkbereich Sägeblatt/saw blade tilt	0° - 45°	0° - 45°
max. Besäumlänge / max. cutting length	2600mm	3200mm
max. Schnittbreite am Parallelanschlag / max. cutting width at parallel fence	1240mm	1240mm
Tischhöhe / table height	850mm	850mm
Arbeitsstisch / working table	800x820mm	800x820mm
Tischverlängerung / table extensions	500x310mm	500x310mm
Tischverbreiterung / table extension	800x440mm	800x440mm
Formatschiebetisch / sliding table	2600x270mm	3200x270mm
Auslegertisch mit Rollen/ sliding table extensions	760x540mm	760x540mm
Länge Gehrungsanschlag eingez./ausgez. / length mitre fence retracted/extracted	1230-2260mm	1230-2280mm
Absauganschluss / Ø dust collector inlet	100mm	100mm
Motorleistung S1 (100%) / S6 / engine power S1 (100%) / S6	3,8kW/5,1kW	3,8kW/5,1kW
Netzspannung / voltage	230V / 400V	230V / 400V
Nettogewicht / net weight	280kg	360kg
Versandgewicht ca. / gross weight ca.	318kg	430kg
Verpackungsmaße / packaging dimensions	1060x910x745mm	1330x765x1030mm
	2670x320x200mm	3300x320x245mm



robuster Längsanschlag
solid fence

TS 315VF-2600 3.599,- inkl. MwSt.

TS 315VF-3200 3.799,- inkl. MwSt.

FKS 305VF-1600 * / FKS 305VF-2600 * / FKS 305VF-3200 *

Formatkreissäge / panel saw

Ideal für die Bearbeitung großer Werkstücke.
Perfect for cutting heavy, large work pieces.

**mit LINIX-Motoren
with LINIX motors**



**Vorritzer mit eigenem Motor
independently powered scoring unit**

FKS 305VF-3200

- » mit großem Profi Alu-Formatschiebetisch und Ausleger ideal für die Bearbeitung großer Werkstücke, sowie das Zuschneiden von großen, schweren Platten
- » inklusive Vorritzer mit eigenem Motor
- » zentrales Bedienpult an der Vorderseite der Maschine
- » absolut leichtgängige und präzise Sägeblatthöhen und -winkelverstellung mittels Handrad
- » analoge Winkelanzeige zum Ablesen der Sägeblattneigung
- » zwei Schnittgeschwindigkeiten am Hauptkreissägeblatt serienmäßig
- » sehr hochwertiger und stabiler Maschinenkörper
- » Tischverbreiterung und -verlängerung ermöglicht komfortables Arbeiten
- » leichtgängiger Alu-Formatschiebetisch mit gehärteten Stahlführungsstangen und Doppelstabführung
- » hohes Eigengewicht ermöglicht präzise Bearbeitung schwerer Werkstücke
- » stabiler Parallelschlag mit Feinjustierung
- » ausziehbarer und robuster Teleskopanschlag am Ausleger mit 2 Kippanschlägen
- » max. Schnittbreite am Parallelschlag 1150mm
- » massive profi alu sliding table and extra long outrigger enables to handle big workpieces - perfect for cutting heavy large boards and plates
- » equipped scoring unit powered by a separate motor
- » compact control panel located at machine frontside for operation convenience
- » smoothly running saw blade height and angle adjustment via hand wheel
- » analog read out of saw blade adjustment (height and tilt)
- » two different cutting speeds as standard
- » high quality and stable machine body
- » table extensions enable convenient working conditions
- » double roller carriage aluminium sliding table with hardened steel guides, results in smooth running and highest precision
- » heavy machine with massive, rugged but precise construction for max. cutting accuracy
- » very accurate and solid rip fence with fine adjustment function
- » extractable and solid mitre fence at outrigger table incl. 2 end stops
- » max. cutting width at parallel fence 1150mm



FKS 305VF-1600

TECHNISCHE DATEN / TECHNICAL DATA

	FKS 305VF-1600	FKS 305VF-2600	FKS 305VF-3200
max. Sägeblattdurchmesser / max. saw blade diameter	305mm	305mm	305mm
Drehzahl Hauptkreissägeblatt / rotation speed of main blade	4500/5500 min ⁻¹	4500/5500 min ⁻¹	4500/5500 min ⁻¹
Vorritzsägeblatt Ø/Bohrung / scoring saw blade Ø / hole	120mm/20mm	120mm/20mm	120mm/20mm
Drehzahl Vorritzsägeblatt / rotation speed scoring saw blade	8300 min ⁻¹	8000 min ⁻¹	8000 min ⁻¹
max. Schnitthöhe 90°/45° / max. cutting height 90°/45°	70/50mm	80/55mm	80/55mm
Schwenkbereich / saw blade tilt	0°-45°	0°-45°	0°-45°
max. Besäumlänge / max. cutting length	1600mm	2600mm	3450mm
max. Schnittbreite am Parallelschlag / max. cutting width at parallel fence	1150mm	1150mm	1150mm
Tischhöhe / table height	840mm	850mm	850mm
Arbeits Tisch / working table	900x570mm	980x570mm	980x550mm
Tischverlängerung / table extensions	600x450mm	500x505mm, 790x505mm	500x505mm, 790x505mm
Formatschiebetisch / sliding table	1600x375mm	2600x375mm	3200x375mm
Auslegertisch / sliding table extensions	-	1110x610mm	1110x610mm
Absaugeranschluss / Ø dust collector inlet	100mm	100mm	100mm
Motorleistung / engine power S1 (100%) / S6	4,0kW/5,6kW	5,5kW/7,7kW	5,5kW/7,7kW
Motorleistung Vorritzer S1 (100%) / S6 / engine power of scoring unit	0,75kW/1,05kW	0,75kW/1,05kW	0,75kW/1,05kW
Netzspannung / voltage	400V	400V	400V
Nettogewicht / net weight	450kg	700kg	700kg
Versandgewicht ca. / gross weight ca.	500kg	730kg	780kg
Verpackungsmaße / packaging dimensions	1150x1050x980mm 1900x450x310mm	2150x1050x980mm 2900x450x310mm	2150x1050x980mm 3500x450x310mm

ZUBEHÖR / ACCESSORIES

Artikel/article	Preis/price
Späneabsaugung/dust collector	ABS3000SE/4000 449/499,-
Qualitätsabsaugerschlauch/high quality collector tube 100mm/10m	ABS100MM10LFM 99,-
Kreissägeblatt/saw blade	KSB300SET 95,-
digitaler Winkelmesser/ digital angle gauge	DWM 90 49,-
Rollbock/roll stand	S 5701 49,-
Kugelbock/ball stand	S 1609 45,-

ZUBEHÖR / ACCESSORIES

Artikel/article	Preis/price
Rollbock Kugelbock Kombination/ combined ball and roller stand	S400RK 55,-
TCT Kreissägeblatt / TCT saw blade	KSB31532228 49,-
TCT Kreissägeblatt / TCT saw blade	KSB31532248 55,-
TCT Kreissägeblatt / TCT saw blade	KSB31532272 59,-
TCT ALU-Blatt / TCT alu saw blade	KSBA30532284 55,-
TCT ALU-Blatt / TCT alu saw blade	KSBA30532296 59,-
TCT ALU-Blatt / TCT alu saw blade	KSBA305322120 65,-



FKS 305VF-1600 3.999,- inkl. MwSt.

FKS 305VF-2600 4.499,- inkl. MwSt.

FKS 305VF-3200 4.699,- inkl. MwSt.

FKS 315V1200 * / FKS 320V3200 *

Formatkreissäge / panel saw



- » mit Alu-Formatschiebetisch und Auslegertisch ideal für die Bearbeitung von großen Werkstücken, sowie das Zuschneiden von Platten
- » inklusive Vorritzer mit eigenem Motor
- » zentrales Bedienpult an der Maschine
- » leichtgängige und präzise Sägeblatthöhen und -winkelverstellung mittels Handrad
- » analoge Winkelanzeige zum Ablesen der Sägeblattneigung
- » sehr hochwertiger und stabiler Maschinenkörper
- » Tischverbreiterung und -verlängerung ermöglicht komfortables Arbeiten
- » leichtgängiger Alu-Formatschiebetisch
- » stabiler Parallelschlag mit Feinjustierung
- » ausziehbarer und robuster Teleskopanschlag am Ausleger mit 2 Kippanschlägen
- » with aluminium format sliding table and outrigger table ideal for processing workpieces and cutting panels to size
- » including scorer with own motor
- » central control panel at the machine
- » smooth-running and precise saw blade height and angle adjustment by means of handwheel
- » analog angle display for reading the saw blade inclination
- » very high-quality and stable machine body
- » Table widening and extension enables comfortable working
- » smooth-running aluminium format sliding table
- » stable parallel rip fence with fine adjustment
- » extendable and robust cross-cut-fence with 2 stops

Included in delivery: Saw blade (ø 315mm); scoring saw blade (ø 120mm), Besäumschuh

Lieferumfang: Sägeblatt (ø 315mm); Vorritzer-Sägeblatt (ø120mm), Besäumschuh

ZUBEHÖR / ACCESSORIES

Artikel/article	Preis/price
Späneabsaugung/dust collector	ABS3000SE 449,-
Qualitätsabsaugerschlauch/high quality collector tube 100mm/10m	ABS100MM10LFM 99,-
digitaler Winkelmesser/ digital angle gauge	DWM 90 49,-
Scheren-Hubtisch / lifting table	SHT150XF 289,-
Scheren-Hubtisch / lifting table	SHT300XF 389,-
Scheren-Hubtisch / lifting table	SHT350XF 449,-
Diverse Sägeblätter / various sawblades	
Größe Ø254-315, siehe Seite 118 size Ø254-315, see page 118	

TECHNISCHE DATEN / TECHNICAL DATA

	FKS315V1200	FKS320V3200
max. Sägeblattdurchmesser / max. saw blade diameter	250-315mm	250-315mm
Drehzahl Hauptkreissägeblatt / rotation speed of main blade	4300 min ⁻¹	4300 min ⁻¹
Vorritzsägeblatt Ø/Bohrung / scoring saw blade Ø / hole	120mm/20mm	120mm/20mm
Drehzahl Vorritzsägeblatt / rotation speed scoring saw blade	8530 min ⁻¹	8530 min ⁻¹
max. Schnitthöhe 90°/45° / max. cutting height 90°/45°	100/70mm	100/70mm
Schwenkbereich / saw blade tilt	0°-45°	0°-45°
max. Besäumlänge / max. cutting length	1200mm	3200mm
max. Schnittbreite am Parallelschlag / max. cutting width at parallel fence	990mm	1250mm
Tischhöhe / table height	900mm	900mm
Arbeits Tisch / working table	955x400mm	955x400mm
Tischverlängerung / table extensions	810x660mm	950x955mm
Formatschiebetisch / sliding table	1200x360mm	3200x360mm
Absaugeranschluss / Ø dust collector inlet	100mm	100mm
Motorleistung / engine power S1 (100%) / S6	3kW/4kW	3kW/4kW
Netzspannung / voltage	400V	400V
Nettogewicht / net weight	330kg	550kg
Versandgewicht ca. / gross weight ca.	409kg	611kg
Verpackungsmaße / packaging dimensions	1310x1000x1140mm 1820x200x110mm	2300x930x1200mm 3570x480x220mm



FKS 315V1200 3.999,- inkl. MwSt.

FKS 320V3200 4.999,- inkl. MwSt.

FKS 315VFN-3200 ***Formatkreissäge / panel saw**

Sehr robuste und massive Profi-Ausführung mit großem Alu-Schiebetisch und Ausleger.

Massive and solid setting for professional use equipped with a big alu sliding table and outrigger.

**mit LINIX-Motoren
with LINIX motors****Vorritzer mit eigenem Motor
independently powered scoring unit**

- » mit großem Profi Alu-Formatschiebetisch und Ausleger ideal für die Bearbeitung großer Werkstücke, sowie das Zuschneiden von großen, schweren Platten
- » Parallelogramm Absaugvorrichtung mit schmaler und breiter Absaughaube, wegschwenkbar
- » inklusive Vorritzer mit eigenem Motor
- » zentrales Bedienpult an der Maschine
- » leichtgängige und präzise Sägeblatthöhen und -winkelverstellung mittels Handrad
- » analoge Winkelanzeige zum Ablesen der Sägeblattneigung, zwei Schnittgeschwindigkeiten am Haupt kreissägeblatt serienmäßig
- » sehr hochwertiger und stabiler Maschinenkörper
- » Tischverbreiterung und -verlängerung ermöglicht komfortables Arbeiten
- » leichtgängiger Alu-Formatschiebetisch mit gehärteten Stahlführungsstangen und Doppelstabführung
- » hohes Eigengewicht ermöglicht präzise Bearbeitung schwerer Werkstücke
- » stabiler Parallelanschlag mit Feinjustierung
- » ausziehbarer und robuster Teleskopanschlag am Ausleger mit 2 Kippanschlägen

- » massive profi alu sliding table and extra long outrigger enables to handle big workpieces - perfect for cutting heavy large boards and plates
- » equipped scoring unit powered by a separate motor
- » compact control panel located at machine frontside for operation convenience
- » smoothly running saw blade height and angle adjust ment via hand wheel
- » analog read out of saw blade adjustment (height and tilt)
- » two different cutting speeds as standard
- » high quality and stable machine body
- » table extensions enable convenient working conditions
- » double roller carriage aluminium sliding table which results in smooth running and precision
- » heavy machine with massive, rugged but precise construction for max. cutting accuracy
- » very accurate and solid rip fence with fine adjustment function
- » extractable and solid mitre fence at outrigger table incl. 2 end stops

TECHNISCHE DATEN / TECHNICAL DATA

Spannung / voltage	400 V / 3 / 50 Hz
Motorleistung / engine power	5,5kW S1 / 7,7kW S6
Motorleistung Vorritzer / scoring unit power	0,75 kW
Gesamtabmessung / dimensions	3350x1150x1100 mm
Sägeblatt / saw blade	Ø 315 mm
Sägeblattbohrung / saw blade bore	Ø 30 mm
Sägeblattgeschwindigkeit / saw blade speed	5500 min ⁻¹
Vorritzersägeblatt / scoring saw blade	Ø 120 mm
Vorritzersägeblattbohrung / scoring saw blade bore	Ø 20 mm
Vorritzersägeblattgesch. / scoring saw blade speed	8000 min ⁻¹
max. Schnittlänge / max. cutting length	3200 mm
max. Schnittbreite Parallelanschlag / max. cutting width parallel fence	1150 mm
Schiebetischgröße / sliding table size	3200x405 mm
max. Schnitthöhe / max. cutting height	80(90°) mm 55(45°) mm
Haupt-Absauganschluss / main suction port	Ø 100 mm
Netto Gewicht / net weight	700 kg
Brutto Gewicht / gross weight	780 kg

ZUBEHÖR / ACCESSORIES

Artikel/article		Preis/price
Späneabsaugung/dust collector	ABS3000SE/4000	449/499,-
Qualitätsabsaugschlauch/high quality collector tube 100mm/10m	ABS100MM10LFM	99,-
Kreissägeblatt/saw blade	KSB300SET	95,-
digitaler Winkelmesser/ digital angle gauge	DWM 90	49,-
Rollbock/roll stand	S 5701	49,-
Kugelbock/ball stand	S 1609	45,-
Rollbock Kugelbock Kombination/ combined ball and roller stand	S400RK	55,-
TCT Kreissägeblatt / TCT saw blade	KSB31532Z28	49,-
TCT Kreissägeblatt / TCT saw blade	KSB31532Z48	55,-
TCT Kreissägeblatt / TCT saw blade	KSB31532Z72	59,-
TCT ALU-Blatt / TCT alu saw blade	KSBA30532Z84	55,-
TCT ALU-Blatt / TCT alu saw blade	KSBA30532Z96	59,-
TCT ALU-Blatt / TCT alu saw blade	KSBA30532Z120	65,-



Vorritzer / scoring unit

FKS 315VFN-3200 **5.299,-**
inkl. MwSt.

FKS 400VF-3200 *XL**Formatkreissäge / panel saw**

Sehr robuste und massive Profi-Ausführung mit großem Alu-Schiebetisch und Ausleger.

Massive and solid setting for professional use equipped with a big alu sliding table and outrigger.

**mit LINIX-Motoren
with LINIX motors****mit Zentralschmierung
central lubrication****Vorritzer mit eigenem Motor
independently powered scoring unit**

- » sehr robuste und massive Profi-Ausführung
- » mit großem Alu-Schiebetisch und Ausleger ideal für die Bearbeitung großer Werkstücke, sowie das Zuschneiden von großen, schweren Platten
- » äußerst stabile Rahmenkonstruktion gewährleistet präzises Arbeiten
- » leichtgängiger Formatschiebetisch mit gehärteten Stahlführungsstangen und Doppelstabführung
- » inklusive Vorritzer mit eigenem Motor
- » zentrales Bedienpult an der Vorderseite der Maschine
- » Maschine ausgestattet mit Zentralschmierung
- » elektrisch höhenverstellbares und mittels Handrad schwenkbares (0°-45°) Sägeblatt
- » digitale Winkelanzeige zum Ablesen der Sägeblattneigung
- » drei Schnittgeschwindigkeiten am Hauptkreissägeblatt serienmäßig
- » inklusive Parallelogramm - Schnittschutz mit integrierter Absaugmöglichkeit für sicheres und sauberes Arbeiten
- » mit Niederhalter zur einfacheren Fixierung der Werkstücke
- » extra breiter Schiebetisch: 405mm
- » ausziehbarer und robuster Teleskopanschlag am Ausleger mit 2 Kippanschlägen
- » stabiler Parallelanschlag mit Feinjustierung
- » max. Schnittbreite am Parallelanschlag 1350mm
- » hohes Eigengewicht ermöglicht präzise Bearbeitung schwerer Werkstücke

- » massive and solid setting
- » massive profi alu sliding table and extra long outrigger enables to handle big workpieces - perfect for cutting heavy large boards and plates
- » extremely stable frame construction ensures precise operation
- » double roller carriage aluminium sliding table with hardened steel guides, results in smooth running and highest precision
- » equipped scoring unit powered by a separate motor
- » compact control panel located at machine frontside for operation convenience
- » machine equipped with central lubrication
- » saw blade manually tiltable (0°- 45°) as well as electrically height adjustable
- » DRO for saw blade adjustment
- » three different cutting speeds as standard
- » massive, adjustable saw blade protection device with integrated dust collecting housing
- » with hold-down for easy fixation of workpieces
- » extra wide sliding table: 405mm
- » extractable and solid mitre fence at outrigger table incl. 2 end stops
- » very accurate and solid rip fence with fine adjustment function
- » max. cutting width at parallel fence 1350mm
- » heavy machine with massive, rugged but precise construction for max. cutting accuracy

TECHNISCHE DATEN / TECHNICAL DATA

max. Sägeblattdurchmesser / max. saw blade diameter	400mm
Drehzahl Hauptkreissägeblatt / rotation speed of main blade	3000/4000/ 5500U/min
Vorritzersägeblatt Ø/Bohrung / scoring saw blade Ø / hole	120mm/20mm
Drehzahl Vorritzersägeblatt / rotation speed scoring saw blade	9000 min ⁻¹
max. Schnitthöhe 90°/45° / max. cutting height 90°/45°	120/75mm
max. Besäumlänge / max. cutting length	3200mm
max. Schnittbreite am Parallelanschlag / max. cutting width at parallel fence	1350mm
Tischhöhe / table height	880mm
Arbeitstisch / working table	1000x700mm
Tischverlängerung / table extensions	700x700mm, 700x800mm
Formatschiebetisch / sliding table	3200x405mm
Absauganschluss / Ø dust collector inlet	120mm
Motorleistung S1 (100%) / S6 / engine power S1 (100%) / S6	5,5kW/7,7kW
Motorleistung Vorritzer / engine power scoring unit	1,1kW
Netzspannung / voltage	400V
Nettogewicht / net weight	800kg
Versandgewicht ca. / gross weight ca.	880kg
Abmessungen / dimensions	3220x1250x1100mm
Verpackungsmaße / packaging dimensions	2250x1250x980mm 3500x500x390mm

ZUBEHÖR / ACCESSORIES

Artikel/article		Preis/price
Späneabsaugung/dust collector	ABS3000SE/4000	449/499,-
Qualitätsabsaugschlauch/high quality collector tube 100mm/10m	ABS120MM10LFM	119,-
Winkelmessgerät/angel gauge	DWM 90	49,-
Rollbock/roll stand	S 5701	49,-
Kugelbock/ball stand	S 1609	45,-
Rollbock Kugelbock Kombination/ combined ball and roller stand	S400RK	55,-
TCT Kreissägeblatt / TCT saw blade	KSB40034Z36	69,-
TCT Kreissägeblatt / TCT saw blade	KSB40034Z48	75,-
TCT Kreissägeblatt / TCT saw blade	KSB40034Z108	89,-



Vorritzer / scoring unit

FKS 400VF-3200 **6.899,-**
inkl. MwSt.

KF 300V3200 *

Kreissäge-Fräse / circular saw - spindle shaper combination



Die KF 300V3200 beeindruckt durch sauberste hochwertige Verarbeitung. Es können Platten mit großen Abmessungen problemlos bearbeitet werden.

The KF 300V3200 impresses with its cleanest workmanship of highest value. This circular saw - spindle shaper combination manages cutting of plates with very big dimensions.



- » Kombiniert die Vorzüge unserer Fräse FS300 und der Formatkreissäge FK320V3200
- » höhenverstellbares und schwenkbares Kreissägeblatt mit ø250-ø315mm
- » höhen/seitlich verstellbarer Vorritzer
- » Fräseinheit mit schwenkbarer Spindel (-5°)0°-45° und 4 Spindelgeschwindigkeiten
- » großer Formatschiebe- und Auslegertisch und Auslegertischanschlag
- » Graugusstisch mit Tischverlängerung und Verbreiterung
- » stabiler und feinjustierbarer Parallelanschlag

Lieferumfang: Bedienwerkzeug (Schiebestock, Schiebehölz,...), Vorritzersägeblatt (ø120mm); Kreissägeblatt (ø315mm), Parallelanschlag, Auslegertischanschlag (ausziehbar)

- » combines the advantages of our spindle shaper FS300 and panel saw FK320V3200
- » height adjustable and tiltable saw blade
- » height and side adjustable scoring blade
- » shaper with tiltable spindle (-5°)0°-45° and 4 spindle speeds
- » big sliding table, outrigger-table with cross-cut-fence
- » cast iron table with table extension and table widening
- » stable and fine adjustable rip-fence

included in delivery: operationtools (push-stick, sliding wood,...) scoring (ø120mm) and saw blade (ø315mm), rip-fence and cross-cut-fence (telescope)

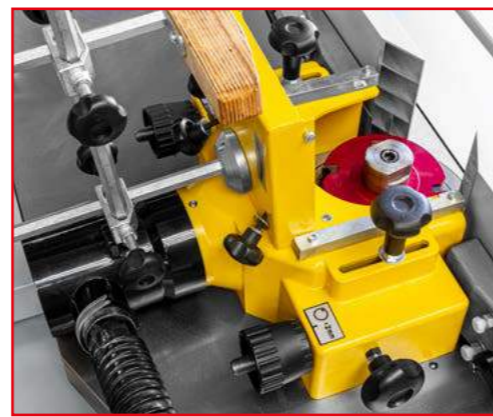

TECHNISCHE DATEN / TECHNICAL DATA	
KREISSÄGE/ CIRCULAR SAW	
max. Sägeblattdurchmesser/ max. saw blade dimension	250-315 mm
Drehzahl Hauptkreissägeblatt/ rotation speed	4300 min ⁻¹
max. Schnitthöhe 90°/45°/ max. cutting height 90° / 45°	100 mm / 70 mm
Vorritzersägeblatt Ø / Bohrung / scoring saw blade Ø/hole	120 mm / 20 mm
Drehzahl Vorritzersägeblatt/ rotation speed scoring blade	8530 min ⁻¹
max. Besäumlänge (mit Vorritzer) / max. trimming length (with scoring unit)	3200 mm
max. Schnittbreite am Parallelanschlag/ max. cutting width at parallel fence	1000 mm
Tischhöhe/ table height	900 mm
Arbeits Tisch/ table dimensions	950x955 mm
Formatschiebetisch/sliding table	3200x360 mm
FRÄSE/ SPINDLE SHAPER	
Spindeldurchmesser/ spindle diameter	30 mm
Spindel drehzahl/ rotation speed	1400 / 3500 / 6000 / 8000 min ⁻¹
Spindelhub/ spindle travel	130 mm
max. Einspannhöhe/ max. workpiece height	140 mm

TECHNISCHE DATEN / TECHNICAL DATA	
Tischöffnung/ table opening	230 mm
max. Ø Werkzeug versenkbar/ max. tool diameter below table	180 mm
max. Ø Werkzeug über Tisch/ max. tool diameter above table	190 mm
Fräsanschlag (li/re) / mitre fence (left / right)	945x160 mm
ALLGEMEIN/ GENERAL	
Absauganschluss Fräshaube/Untertisch/ dust collector plug shaper hood / below table	100 mm / 100 mm
Motorleistung Kreissäge S1 (100%) / S6 / engine power circular saw S1 (100%) / S6	3 kW / 4 kW
Motorleistung Fräse S1 (100%) / S6 / engine power spindle shaper S1 (100%) / S6	3 kW / 4 kW
Netzspannung/ voltage	230V oder/or 400V
Nettogewicht ca. / net weight ca.	790 kg
Versandgewicht / gross weight	885 kg

ZUBEHÖR / ACCESSORIES		
Artikel/article		Preis/price
Späneabsaugung/dust collector	ABS3000SE	449,-
Qualitätsabsaugschlauch/high quality collector tube 100mm/10m	ABS100MM10LFM	99,-
digitaler Winkelmesser/ digital angle gauge	DWM 90	49,-
Scheren-Hubtisch / lifting table	SHT150XF	289,-
Scheren-Hubtisch / lifting table	SHT300XF	389,-
Scheren-Hubtisch / lifting table	SHT350XF	449,-
Diverse Sägeblätter / various sawblades		
Größe Ø254-315, siehe Seite 118 size Ø254-315, see page 118		
Trapezverleimfräser / joint cutter 3 Zahn	TVF130ZS/3Z	319,-
Spitzverleimfräser / profile cutter 10 Zahn	SVF120Z2/10Z	199,-
Multiprofil Fräser / multi profile cutter	MPF120	199,-
Abplattfräser / profile cutter 180x25x30 Z2 n4200-7000	APF180	239,-

mit Vorritzeinheit with scoring unit

KF 300V3200 **6.599,-** inkl. MwSt.

KF 315VF-2000 *

Kreissäge-Fräse / circular saw - spindle shaper combination



Die KF 315VF-2000 beeindruckt durch sauberste hochwertige Verarbeitung. Es können Platten mit großen Abmessungen problemlos bearbeitet werden.

The KF 315VF-2000 impresses with its cleanest workmanship of highest value. This circular saw - spindle shaper combination manages cutting of plates with very big dimensions.

2m Schiebetisch
2m sliding table

mit 2 Motoren
with 2 engines



- » Tischverbreiterung rechts u. Anschlagstange kann platzsparend nach unten geklappt werden
- » robuster und leichtgängiger Parallelanschlag mit Schnellfixierung, geführt an Anschlagstange
- » schwenkbares und höhenverstellbares Kreissägeblatt mit Vorritzeinheit
- » Graugusstisch mit Tischverlängerung hinten und rechts mit Unterstützungsfuß
- » ausziehbarer Anschlag mit Klappanschlag
- » Supportrolle am Ausleger vereinfacht Platzierung des Werkstückes
- » übergroße Schnittbreite rechts von Sägeblatt bis 1330mm
- » ausgestattet mit hochwertigem zweiteiligem Vorritzersägeblatt
- » hochwertiger Fräsanschlag mit Niederhaltersystem und Feinjustierung
- » 4 Fräsgeschwindigkeiten serienmäßig (1800-9000 min⁻¹)
- » elektronische Geschwindigkeitsanzeige über LED's
- » max. Fräserdurchmesser 200mm
- » großes abnehmbares Handrad zur Spindelverstellung

Lieferumfang: Vorritzer, 1xHM Kreissägeblatt Ø315mm, 1x HM Vorritzersägeblatt Ø100mm, Gehrungsanschlag, Parallelanschlag, Teleskopanschlag

- » back extension table and rip fence guide bar can be clapped down fast and with ease
- » solid and smoothly running rip fence with quick fastening clamp
- » tiltable and height adjustable circular saw blade with scoring unit
- » cast iron table with table extension in the back and left with support leg
- » extractable mitre fence with workpiece end stop
- » support roller at the outrigger table eases the work piece allocation
- » XL cutting width at the rip fence with max. 1330mm
- » equipped with 2-piece scoring blade as standard
- » high quality shaper hood with roller guides, protective plate and fine adjustable aluminium fences
- » 4 spindle shaper speeds covering very large speed range (1800-9000 min⁻¹)
- » electrical speed indication via LED's
- » max. tool diameter 200mm, handy and removable spindle adjustment wheel

included in delivery: scoring unit, 1 pcs T.C.T. saw blade Ø315mm 1 pcs T.C.T. scoring blade Ø100mm, mitre gauge, rip fence, telescopic fence

TECHNISCHE DATEN / TECHNICAL DATA	
KREISSÄGE/ CIRCULAR SAW	
max. Sägeblattdurchmesser/ max. saw blade dimension	315 mm
Drehzahl Hauptkreissägeblatt/ rotation speed	4500 min ⁻¹
max. Schnitthöhe 90°/45°/ max. cutting height 90° / 45°	100 mm / 80 mm
Vorritzersägeblatt Ø / Bohrung / scoring saw blade Ø/hole	100 mm/20 mm
Drehzahl Vorritzersägeblatt/ rotation speed scoring blade	8500 U/min/rpm
max. Besäumlänge (mit Vorritzer) / max. trimming length (with scoring unit)	2200 mm
max. Schnittbreite am Parallelanschlag/ max. cutting width at parallel fence	1330 mm
Tischhöhe/ table height	850 mm
Arbeits Tisch/ table dimensions	860x890 mm
Tischverbreiterung/ table enlargement	860x440 mm
Tischverlängerung / table enlargement	500x450 mm
Formatschiebetisch/sliding table	2000x270 mm
Auslegertisch / sliding table extension	750x590 mm
Länge Gehrungsanschlag eingezogen/ausgezogen / mitre fence length retracted/extracted	1230mm/2270mm
FRÄSE/ SPINDLE SHAPER	
Spindeldurchmesser/ spindle diameter	30 mm

TECHNISCHE DATEN / TECHNICAL DATA	
Spindel drehzahl/ rotation speed	1800 / 3000 / 6000 / 9000 min ⁻¹
Spindelhub/ spindle travel	100 mm
max. Einspannhöhe/ max. workpiece height	100 mm
Tischöffnung/ table opening	190 mm
max. Ø Werkzeug versenkbar/ max. tool diameter below table	180 mm
max. Ø Werkzeug über Tisch/ max. tool diameter above table	200 mm
Fräsanschlag (li/re) / mitre fence (left / right)	360x120 mm mm
ALLGEMEIN/ GENERAL	
Absauganschluss Fräshaube/Untertisch/ dust collector plug shaper hood / below table	100 mm / 100 mm
Motorleistung Kreissäge S1 (100%) / S6 / engine power circular saw S1 (100%) / S6	3,8 kW / 5,1 kW
Motorleistung Fräse S1 (100%) / S6 / engine power spindle shaper S1 (100%) / S6	2,8 kW / 4,0 kW
Netzspannung/ voltage	230V oder/or 400V
Nettogewicht ca. / net weight ca.	480 kg
Versandgewicht / gross weight	500 kg
Verpackungsmaße / packaging dimensions	830x1040x990mm 250x2080x320mm 320x540x480mm



präzise Spindel Höhenanzeige
precise spindle height indication



ZUBEHÖR / ACCESSORIES		
Artikel/article		Preis/price
Fräsköpfe siehe Seite 119 / cutterheads see at page 119		
Kreissägeblätter/saw blades	KSB315SET	99,-
Winkelmessgerät/angel gauge	DWM 90	49,-
Späneabsaugung/dust collector	ABS 2480	329,-
Qualitätsabsaugschlauch/high quality collector tube 100mm/10m	ABS100MM10FM	99,-
Qualitätsabsaugschlauch/high quality collector tube 100mm/4m	ABS100MM4FM	45,-
Fahreinrichtung/moving device	UFE 450	99,-
Rollbock/roll stand	S 5701	49,-
Kugelbock/ball stand	S 1609	45,-
Rollbock Kugelbock Kombination/ combined ball and roller stand	S400RK	55,-

mit Vorritzeinheit with scoring unit

KF 315VF-2000 **3.899,-** inkl. MwSt.

D 460F / D 460FXL

Drehselbank / wood turning lathe



**extra großer Drehdurchmesser
extra big turning height**

- » großer Drehdurchmesser über Bett ermöglicht das Dreheln von Werkstücken mit großem Durchmesser - ideal um zB Teller zu dreheln
- » benutzerfreundlich durch stufenlos regelbare Drehzahl
- » digitale Drehzahlanzeige (D460FXL)
- » komfortables Arbeiten dank Handauflage und Schnellverstellung
- » optional: Maschinenbettverlängerung 550mm (auf Spitzenweite 1000mm)
- » Spindel/Reitstockbohrung 10mm

- » extra big center height above machine bed enables to turn work pieces with big diameter - perfect for turning plates
- » userfriendly due to infinitely variable speed working conditions
- » tool rest and quick adjustment ensure handy working conditions
- » comfortable working due to hand rest and quick adjustment
- » optional: bed extension optional 550mm (distance between centers 457mm)
- » spindle/tail stock bore 10mm

Lieferumfang: lange und kurze Handauflage, Planscheibe, mitlaufende Körnerspitze, 4-Zack Mitnehmer, Bedienwerkzeug

included in delivery: long and short tool rest, face plate, life centre, 4-side grab chuck, operation tools

ZUBEHÖR / ACCESSORIES

Artikel/article	Preis/price
Bettverlängerung auf Spitzenweite 1030mm für D460/D460F / bed extension upgrade to distance between centers 1030mm D460/D460F	D460 BVL 79,-
Drehselprofi/chuck set	DP95 259,-
HSS Qualitätsdrehsatz 6tlg/ HSS quality chisel set 6pcs	H6TLG 119,-
Schnellspannbohrfutter 1 - 16mm/ keyless chuck 1 - 16mm	SSBF1616 39,-
Aufnahmedorn/ Arbor MK2/B16	DMK216 8,-
Drehselprofi Grundset 2-1/2 zoll 4tlg.	DP65 149,-
umfangreiches Drehselzubehör auf Seite 120-122 / various accessories for wood turners see page 120-122	



D 460FXL mit digitaler Drehzahlanzeige
D 460FXL with DRO

**digitale Geschwindigkeitsanzeige
digital speed-indication**

D 510F

Drehselbank / wood turning lathe

- » Präzisionsgerät für Profianwender, in Graugussausführung
- » variable Geschwindigkeitsregelung via mini Frequenzumformer, daher auch großes Drehmoment bei kleinen Drehzahlen
- » hohes Maß an Spindelrundlaufgenauigkeit
- » Einhandbedienung des Reitstocks und Werkzeugaufgabe mit Schnellspannmechanismus
- » Spindel fixierbar alle 15°
- » LCD-Geschwindigkeitsanzeige
- » Rechts/Linkslauf

- » precision tool for professionals, gray cast iron version
- » variable speed control with mini frequency converter, therefore high torque at low speeds
- » high standard of spindle concentricity
- » single hand operation of the tailstock and tool rest with cam lock mechanism
- » metal handles are treated with chrome polish
- » spindle fixable all 15 degrees
- » LCD-speedometer
- » Forward / reverse

Lieferumfang: Handauflage, 2x Zentrierspitze, Bedienwerkzeug, Planscheibe

Lieferumfang: tool rest, 2x center point, operating tools, faceplate



ZUBEHÖR / ACCESSORIES

Artikel/article	Preis/price
Bettverlängerung (644mm)	D510FBVL 169,-
Drehselprofi/chuck set	DP95 259,-
HSS Qualitätsdrehsatz 6tlg/ HSS quality chisel set 6pcs	H6TLG 119,-
Schnellspannbohrfutter 1 - 16mm/ keyless chuck 1 - 16mm	SSBF1616 39,-
Aufnahmedorn/ Arbor MK2/B16	DMK216 8,-
Drehselprofi Grundset 2-1/2 zoll 4tlg.	DP65 149,-
umfangreiches Drehselzubehör auf Seite 120-122 / various accessories for wood turners see page 120-122	

TECHNISCHE DATEN / TECHNICAL DATA	
Spannung / Voltage	230V / 50 Hz
Motorleistung / engine power	0,735 kW (S1 100%)
Spitzenhöhe / center height	160 mm
Spitzenweite / distance between centers	510 mm
Drehzahlbereiche / speed ranges	(1) 250-720 min ⁻¹ (2) 550-1650 min ⁻¹ (3) 1300-3850 min ⁻¹
Spindelbohrung/spindle bore	10 mm
Gewindeaufnahm. / headstock spindle	M33 DIN800
Morsekonusaufnahme / morse taper	MK2 / MT2
Pinolenweg / tailstock ram travel	63 mm
Gewicht / weight	52 kg
Abmessungen / dimensions	1035x305x449 mm

D460FXL VIDEO



<https://youtu.be/75NQEtnde4o>

TECHNISCHE DATEN / TECHNICAL DATA

	D 460F	D 460FXL
Spitzenweite / distance between centers	460 mm	460 mm
Spitzenhöhe über Maschinenbett / center height above machine bed	130 mm	153 mm
Spindeldrehzahl / spindle speeds	3-stufig variabel 650-1450 1250-2800 1600-3800 min ⁻¹	3-stufig variabel 650-1450 1250-2800 1600-3800 min ⁻¹
Spindelstock, Gewindeaufnahme / head stock, norm spindle	M33 DIN800	M33 DIN800
Reitstock / tail stock		
- Morsekonusaufnahme / morse taper	MK2/MT2	MK2/MT2
- Pinolenweg / tail spindle travel	55mm	
Motorleistung / motor power S1 (100%) / S6	0,4kW/ 0,6kW	0,5kW/ 0,77kW
Netzspannung / voltage	230 V	230 V
Nettogewicht / net weight	32kg	33kg
Versandgewicht / gross weight	35kg	36kg
Versandabmaße / packaging dimensions	300x820x430mm	820x460x300mm

D 460F

**329,-
inkl. MwSt.**

D 460FXL

**379,-
inkl. MwSt.**

VD 1100ECO *

Kopierdrehselbank / copy wood lathe



230V
400V



**umfangreiches
Drehselzubehör auf
Seite 120-122
various turning accessories
page 120-122**

- » Kopiervorrichtung zum Kopieren von Originalen oder Schablonen
- » Einsteigermodell mit hervorragendem P/L-Verhältnis
- » hohes Maß an Rundlaufgenauigkeit
- » variable Geschwindigkeitsregelung

- » copying device to copy from originals or templates
- » Starter model with excellent performance-price-ratio
- » high degree of concentricity
- » variable speed control

Lieferumfang: Kopiervorrichtung, Planscheibe, Werkzeug

included in delivery: copying device, face plate, toolset



TECHNISCHE DATEN / TECHNICAL DATA

Spitzenweite / distance between centers	1000 mm
Spitzenhöhe über Maschinenbett / center height above machine bed	175 mm
max. Drehselndurchmesser / max. turning diameter	Ø 350 mm
Spindelbohrung/spindle bore	Ø 10 mm
Morsekonusaufnahme / morse taper	MK2
Pinolenweg / tail spindle travel	120 mm
Motorleistung / motor power S1 (100%) / S6	750 W
Spindeldrehzahl / spindle speed	500-2000 min ⁻¹
Motordrehzahl / engine speed	1400 min ⁻¹
Netzspannung / voltage	230V oder/or 400V
Nettogewicht / net weight	70 kg
Versandgewicht / gross weight	72 kg
Versandabmaße / packaging dimensions	1480x410x460 mm

ZUBEHÖR / ACCESSORIES

Artikel/article	Preis/price
Absaugständer/stand for dust collection	S100D 49,-
4-Backenfüter/4-jaw chuck	DREVD1100 99,-
Drehselprofi /chuck set	DP65 149,-
Drehselprofi/chuck set	DP95 259,-
Drehselprofi/chuck set	DP125 279,-
HSS Qualitätsdrehsatz 6tlg/ HSS quality chisel set 6pcs	H6TLG 119,-
Rollkörper/life center	RKMK2 15,-
Kopiermeißel / copy knife	10003034 9,-
umfangreiches Drehselzubehör auf Seite 120-122 / various accessories for wood turners see page 120-122	

VD 1100ECO

**549,-
inkl. MwSt.**

VD 1100N *

Kopierdrechselbank / copy wood lathe

**Spindelstock drehbar
head stock can be turned**



230V
400V

schweres Gußuntergestell erlaubt vibrationsloses Arbeiten und Standsicherheit

heavy grey cast iron machine bed enables vibration-free operation and high stability



**umfangreiches Drechselzubehör auf Seite 120-122
various turning accessories page 120-122**

- » Bett, Untergestell, Reitstock, und Spindelstock aus massivem Grauguss
- » Kopiervorrichtung zum Kopieren von Originalen oder nach Schablonen
- » Kopierlänge 1000mm
- » Spindelstock 180°schwenkbar - für große Durchmesser
- » MK2 Reitstock
- » Schnellverstellung für Reitstock und Spindelstock
- » große Planscheibe

- » grey cast iron machine bed, stand, tail stock, and head stock
- » copying device options: from master work piece or pattern
- » max. copying length 1000mm
- » tail stock 180° pivotable for big turning diameters
- » MT2 tail stock
- » quick adjustment for tail stock and head stock
- » large face plate

Lieferumfang: Untergestell, 4-zack Mitnehmer, kugellagerter Rollkörper, Planscheibe, Bedienwerkzeug, Kopiervorrichtung, Handauflage

included in delivery: stand, 4-side grab chuck, ball-bearing life centre, faceplate, several tools, copy attachment, tool rest



Lünette zu VD 1100N
steady rest for VD 1100N

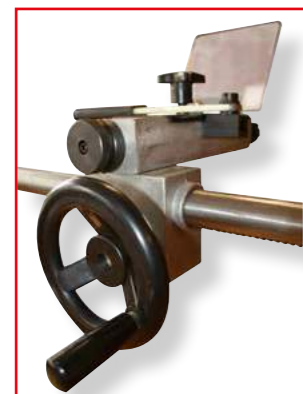

Spindelstock kann zum Aussendreheln um 180° gedreht werden
head stock can be rotated 180° and used for outer turning

TECHNISCHE DATEN / TECHNICAL DATA

Spitzenweite / distance between centers	1100mm
Spitzenhöhe über Maschinenbett / center height above machine bed	185mm
Spitzenhöhe über Handauflage-Support / center height above tool rest support	143mm
Spitzenhöhe beim Kopieren / center height at copying	80mm
Spindelbohrung/spindle bore	12mm
Spindel Drehzahl (1-stufig variabel) / spindle speeds (1-step variable)	500-2000 min ⁻¹
Spindelstock, Gewindeaufnahme / head stock, norm spindle	M33 DIN800
Reitstock / tail stock	
- Morsekonusaufnahme / morse taper	MK2/MT2
- Pinolenweg / tail spindle travel	60mm
Motorleistung / motor power S1 (100%) / S6	0,75 kW / 1,1 kW
Maschinenbetthöhe/machine bed height	900mm
Netzspannung / voltage	230V oder/ or 400V
Nettogewicht / net weight	142kg
Versandgewicht / gross weight	151kg
Versandabmaße / packaging dimensions	1620x340x430mm 820x370x290mm 1220x260x180mm

ZUBEHÖR / ACCESSORIES

Artikel/article		Preis/price
Absaugständer/stand for dust collection	S100D	49,-
Lünette zu VD 1100N/steady rest for VD 1100N	LNT 1100	49,-
4-Backenfutter/4-jaw chuck	DREVD1100	99,-
Drechselprofil/chuck set	DP95	259,-
HSS Qualitätsdrechselsatz 6tlg./ HSS quality chisel set 6pcs	H6TLG	119,-
Rollkörper/life center	RK/MK2	15,-
Systemspannfutter / chuck set	DP125	279,-
Systemspannfutter / chuck set	DP95	259,-
Kopiermeißel / copy knife	10003012	9,-
umfangreiches Drechselzubehör auf Seite 120-122 / various accessories for wood turners see page 120-122		

VD 1100N

**899,-
inkl. MwSt.**

DBK 1300 / DBK1300F / DBK 1500

Drechselbank / wood turning lathe

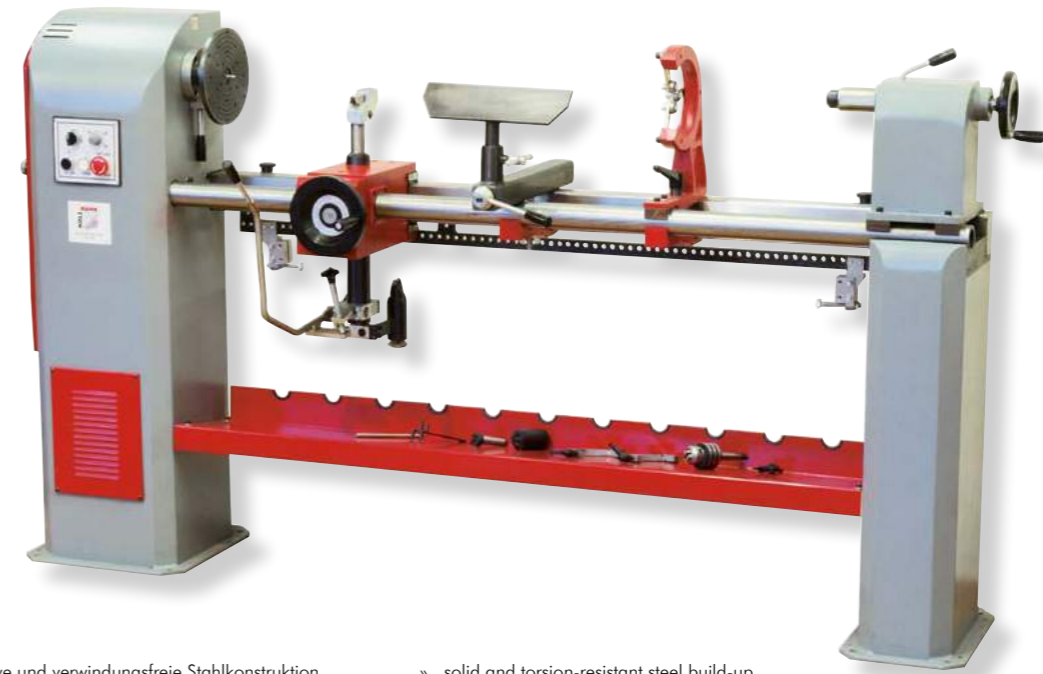

stabiler Riemenantrieb
solid and smooth belt run

- » massive und verwindungsfreie Stahlkonstruktion
- » praktische Einhandbedienung mit Exzenterspanntechnik
- » robuster Reitstock mit Doppelführung und Zentrierung durch Rundstahlführung
- » M33 Spindelaufnahme, MK2 Aufnahme des Reitstocks und der Hauptspindel
- » große Handauflage mit Schnellfixierung und stufenloser Höheneinstellung
- » reichhaltiges Zubehör bereits im Lieferumfang enthalten
- » DBK1300F: Links-, Rechtslauf serienmäßig

- » solid and torsion-resistant steel build-up
- » easy one hand operation with eccentric clamp system
- » solid tail stock with double guide system
- » tailstock with M33 and MT2
- » long tool rest with quick clamp system and stepless height adjustment
- » various accessories included in delivery
- » DBK1300F: left and right run standard

Lieferumfang: Planscheibe 220mm, Schraubenfutter, 4-zack Mitnehmer 40mm, Zahnkranzbohrfutter 3-16mm, Aufnahmedorn MK2 B16, Rollkörper MK2, Handauflage m. Exzenterspanntechnik, Lünette, Kopiereinrichtung

included in delivery: face plate 220mm, screw chuck, grab chuck 40mm, drill chuck 3-16mm, arbor MK2 B16, life centre MT2, tool rest, steady rest, copying device

TECHNISCHE DATEN / TECHNICAL DATA

	DBK 1300	DBK1300F	DBK 1500
Spitzenweite / distance between centers	1300mm	1300mm	1500mm
Spitzenhöhe über Maschinenbett / center height above machine bed	220mm	220mm	220mm
Spitzenhöhe über Handauflage-Support / center height above tool rest support	160mm	160mm	160mm
Spitzenhöhe beim Kopieren / center height at copying	65mm	65mm	65mm
Spindel Drehzahl / spindle speeds	2800/1950/1000/500 min ⁻¹	variable / 0-3000min ⁻¹	2800/1950/1000/500 min ⁻¹
Spindelstock, Gewindeaufnahme / head stock, norm spindle	M33	M33	M33
Reitstock / tail stock			
- Morsekonusaufnahme / morse taper	MK2/MT2	MK2/MT2	MK2/MT2
- Pinolenweg / tail spindle travel	100mm	100mm	100mm
Motorleistung / motor power S1 (100%) / S6	1,1kW/ 1,5kW	1,1kW/ 1,5kW	1,1kW/ 1,5kW
Kopiereinrichtung/copy function			
max. Kopierlänge/max. copy length	1100mm	1100mm	1300mm
max. Kopiertiefe/max. copy depth	50mm	50mm	50mm
Netzspannung / voltage	230V oder/ or 400V	400V	400V
Nettogewicht / net weight	170kg	170kg	215kg
Versandgewicht / gross weight	180kg	180kg	230kg
Versandabmaße / packaging dimensions	2350x480x1330mm	2350x480x1330mm	2350x480x1330mm

ZUBEHÖR / ACCESSORIES

Artikel/article		Preis/price
Absaugständer/stand for dust collection	S100D	49,-
Drechselprofil/chuck set	DP95	259,-
HSS Qualitätsdrechselsatz 6tlg./ HSS quality chisel set 6pcs	H6TLG	119,-
Schnellschraubbohrfutter 1 - 16mm/ keyless chuck 1 - 16mm	SSBF1616	39,-
MitlaufLünette/ life center	DBKLNT	149,-
Systemspannfutter / gear chuck	DP125	279,-
umfangreiches Drechselzubehör auf Seite 120-122 / various accessories for wood turners see page 120-122		



**umfangreiches Drechselzubehör auf Seite 120-122
various turning accessories page 120-122**

mit Kopiervorrichtung / with copy device

**DBK 1300 1.499,-
inkl. MwSt.**

mit Kopiervorrichtung / with copy device

**DBK 1500 1.649,-
inkl. MwSt.**

mit Frequenzumformer und Kopiervorrichtung
with frequency converter and copy device

**DBK 1300F 1.999,-
inkl. MwSt.**

DF 1200N *

Drehselbank / wood turning lathe



**sehr massives Maschinenbett
solid and heavy machine bed**

**Spindelstock um 180° drehbar
head stock rotating 180°**

**komplett aus Guss
full cast machine**

**frequenzgesteuerte Geschwindigkeitsregelung
frequency controlled speed control**

- » robuster und schwerer Gesamtgussaufbau mit breitem Maschinenbett
- » variable Geschwindigkeitssteuerung über Frequenzumformer in 2 Stufen
- » Links – Rechtslauf serienmäßig, LCD - Geschwindigkeitsanzeige
- » leichtgängige Handauflage mit Schnellfixierung und stufenloser Höheneinstellung
- » Spindeldurchgangsbohrung 10mm, Spindelarreterierung
- » robuster Reitstock mit Doppelführung
- » M33 Gewindeaufnahme und MK2 Aufnahme des Reitstocks und Hauptspindel
- » reichhaltiges Zubehör bereits im Lieferumfang enthalten
- » Aussendrehen durch verschiebbaren Spindelstock am Bett möglich

Lieferumfang: Planscheibe 150mm, Vierzackmitnehmer MK2, Rollkörner, Handauflage

- » very solid and heavy steel/grey cast iron iron construction with wide machine bed
- » variable speed control via frequency converter (2 steps) forward/reverse run, LCD-speed indication
- » long tool rest with quick clamp system and stepless height adjustment
- » spindle bore 10mm, spindle interlock
- » solid tail stock with double guide system
- » M33 headstock thread and MT2 head and tailstock taper
- » various accessories included in delivery
- » head stock can be moved along precision ground machine bed to tailstock
- » position enabling to turn large diameters like bowls etc.

included in delivery: face plate 150mm, grab chuck MK2, life centre, tool rest



LCD Geschwindigkeitsanzeige serienmäßig
LCD speed indication included in delivery

TECHNISCHE DATEN / TECHNICAL DATA

Spitzenweite / distance between centers	1200 mm
Spitzenhöhe über Maschinenbett / center height above machine bed	230 mm
Spindelrehzahl (variabel) / spindle speeds (variable)	0-1200; 0-3200 min ⁻¹
Spindelstock, Gewindeaufnahme / head stock, norm spindle	M33x3,5
Reitstock / tail stock	
- Morsekonusaufnahme / morse taper	MK2/MT2
- Pinolenweg / tail spindle travel	110 mm
Motorleistung / motor power S1 (100%) / S6	1,5 kW/2,2 kW
Netzspannung / voltage	230 V
Nettogewicht / net weight	190 kg
Versandgewicht / gross weight	265 kg
Versandabmaße / packaging dimensions	1750x550x570 mm

ZUBEHÖR / ACCESSORIES

Artikel/article		Preis/price
Lünette zu DF 1200 / steady rest DF 12200	LNT 1200	89,-
Drehsehlprofil/chuck set	DP95	259,-
HSS Qualitätsdrehsatz 6tlg./ HSS quality chisel set 6pcs	H6TLG	119,-
Kopiervorrichtung / copy device	KOP1200	399,-
Außendrehvorrichtung/ rear turning device	DF1200ADV	139,-
Systemspannfutter / gear chuck	DP125	279,-

umfangreiches Drehselzubehör auf Seite 120-122 / various accessories for wood turners see page 120-122

**DF 1200N 2.199,-
inkl. MwSt.**

DF 1200ADV

Außendrehvorrichtung zu DF 1200N / rear turning device for DF 1200N

- » jederzeit nachrüstbar für Aussendrehvorrichtung
- » stabile und passgenaue Gussausführung
- » Spitzenhöhe ca. 430mm

- » can be retrofitted at anytime for outside turning
- » very stable and precise cast iron set up
- » centre height approx. 430mm



**DF 1200ADV 139,-
inkl. MwSt.**

KOP 1200

Kopiervorrichtung zu DF 1200N / copy device for DF 1200N

- » max. Kopierlänge: 1000mm
- » Maschinenabmessungen: 1330x410x190mm
- » Nettogewicht: 28kg
- » Versandgewicht: 30kg
- » Verpackungsmaße: 1410x425x230

- » max. copy length: 100mm
- » machine dimensions: 1330x410x190mm
- » net weight: 28kg
- » gross weight: 30kg
- » packaging dimensions: 1410x425x230



**KOP 1200 399,-
inkl. MwSt.**

ABS 1080 / ABS 2480 / ABS 3880

Absauganlage / dust collector

230V
400V



inkl. 2,5m Schlauch
incl. 2,5m tube

ABS 1080
inkl. 2,4 Schlauch
Ø100 mm

ABS 2480

höhenverstellbar
height adjustable

ABS 3880

- » solide Blechkonstruktion und ideale Strömungsverhältnisse
- » Fahrwerk serienmäßig
- » widerstandsfähiger Metallwindflügel
- » große Spänesäcke gewährleisten lange Wechselintervalle
- » große Leistung bei geringem Platzbedarf
- » konstante Absaugleistung
- » bestes Preis-Leistungsverhältnis
- » hohe Saugleistung durch große Filteroberfläche
- » Fahreinrichtung ermöglicht mobilen Einsatz der Absaugung
- » ABS2480: Teleskopstangen sind Höhenverstellbar

- » stable sheet metal construction and excellent air flow performance
- » resistant riveted metal fan
- » big chip bag capacity therefore low maintenance rate
- » smart design enables high air velocity and improved (CFM) performance
- » designed for steady performance at continuous duty
- » perfect cost-performance ratio
- » high suction performance thanks to large filter surface
- » moves around workshop effortlessly on 4 swivel casters.
- » ABS2480: extractable/adjustable holders to adapt the total height of the machine

Lieferumfang: Fahrwerk, Staub- und Spänesack Set

included in delivery: moving device, dust- and chip bag set

TECHNISCHE DATEN / TECHNICAL DATA

	ABS 1080	ABS 2480	ABS 3880
Absaugleistung/ collector power	1080 m ³ /h	2480 m ³ /h	3880 m ³ /h
Spänesackvolumen/ chip bag capacity	100 Liter	300 Liter	2x200 Liter
Spänesackdurchmesser/ chip bag diameter	375 mm	500 mm	550mm
Spänesacklänge/ chip bag length	1060 mm	1480 mm	1480mm
Windflügelradurchmesser/ metal fan diameter	230 mm	305 mm	305 mm
Absauganschluss/ dust collector plug	100 mm	2x100 mm	3x100 mm
Unterdruck / hypotension	1020 Pa	1080 Pa	1750 Pa
Motorleistung S1 (100%) / S6 / engine power S1 (100%) / S6	0,75 kW / 1,0 kW	1,1 kW / 1,5 kW	2,2 kW / 3,3 kW
Motorrehzahl/ rotation speed	2950 min ⁻¹	2950 min ⁻¹	2950 min ⁻¹
Netzspannung/ voltage	230V oder/or 400V	230V oder/or 400V	230V oder/or 400V
Gesamthöhe/ total height	1800mm	2000 - 2400 mm	2200mm
Schall-Druckpegel L _{pa} / sound pressure level L _{pa}	86,5 dB(A)	87,1 dB(A)	89,4 dB(A)
Schall-Leistungspegel L _{wa} / sound power level L _{wa}	95,6 dB(A)	100,1 dB(A)	102,1 dB(A)
Nettogewicht/ net weight	25kg	35,5kg	49kg
Versandgewicht ca./ gross weight ca.	27kg	38,5kg	50kg
Versandabmaße / packaging dimensions	450x960x430mm	570x910x570mm	570x1170x550mm

ZUBEHÖR / ACCESSORIES

Artikel/article		Preis/price
ABS 1080		
Staubsaug/dust bag	ABS 1080SS	2,50
Umluftfilter/ recirculated air filter	ABS 1080ULF	39,-
ABS 2480/3880		
Staubsaug/dust bag	ABS2480	2,90
Umluftfilter/ recirculated air filter	ABS2480ULF	45,-
Feinstaubfilter/ extra-fine particle filter	ABS2480FF1	269,-
Feinstaubfilter/ extra-fine particle filter	ABS2480FF2	199,-
Qualitätsabsaugerschlauch/high quality collector tube 100mm/10m	ABS100MM 10LFM	99,-
Qualitätsabsaugerschlauch/high quality collector tube 100mm/4m	ABS100MM 4LFM	45,-
Zwischenstück mit Schieber / Adapter with slide Ø 100mm	ZWS 100S	29,-
Bodensauger/ floor sweeper	BDS 340	69,-
Y-Verteiler / Y-distributor	10000212	29,-

**ABS 1080 249,-
inkl. MwSt.**

**ABS 2480 329,-
inkl. MwSt.**

**ABS 3880 399,-
inkl. MwSt.**



**umfangreiches
Absaugzubehör auf
Seite 115
various accessories for
dust collectors on page 115**

ABS 850

Absauganlage / dust collector

- » große Leistung bei geringem Platzbedarf
- » mobil und leise
- » inklusive Absaugschlauch
- » Lüfterrad aus Metall
- » 2 m Schlauch im Lieferumfang

- » big performance with a low space requirement
- » mobile and quiet
- » including suction hose
- » Impeller made of metal
- » 2 m hose included

TECHNISCHE DATEN / TECHNICAL DATA

Motorleistung / engine power	1,05 kW S6
Spannung / voltage	230 V / 50 Hz
Spänesack / chip bag	Ø 280/900 mm
Filtersack / dust bag	Ø 360/670 mm
Spänesackvolumen / chip bag volume	40 l
Absauganschluss / dust collector plug	Ø 100 mm
Absaugschlauchlänge / dust hose length	2 m
Absaugleistung / suction power	850 m³/h
Unterdruck / hypotension	800 Pa
Lüfterradmesser / fan wheel diameter	Ø 230 mm
Dimension (LxBxH) / (LxWxH)	740x420x1540 mm
Gewicht	23 kg
Schallleistungspegel	78 dB(A)

ZUBEHÖR / ACCESSORIES

Artikel/article		Preis/price
Staubsaug/dust bag	ABS85OSS	2,-
Umluftfilter/ filter bag	ABS85OULF	29,-



ABS 850

179,-
inkl. MwSt.

ABS 1500FF

Absauganlage / dust collector

- » komplett mit Patronenfilter
- » große Filterfläche ermöglicht großen Luftdurchgang
- » inklusive Metalllüfterrad
- » konstante Absaugleistung, auch bei langem Arbeiten
- » solide Metallplattenkonstruktion
- » unkomplizierter, schneller Wechsel der Säcke
- » inkl. Wagen mit Rollen, für hohe Mobilität
- » 2,2 m² Filterfläche

Lieferumfang: Feinstaubfilter, Bodensauggerät, Spänesack, Fahrgestell, Absaugschlauch

- » complete with cartridge filter
- » large filter area allows for big air passage
- » steel fan wheel resistant to suction of small pieces of wood
- » constant extraction force even during long operations
- » solid steel plate construction which keep static charge to a minimum - compared to plastic housings
- » uncomplicated, quick bag change
- » includes carriage with castors for high mobility
- » 2,2 m² filter area

Included in delivery: Cartridge filter FP1, floor suction device, chip bag, carriage, suction hose

TECHNISCHE DATEN / TECHNICAL DATA

Motorleistung / engine power	0,75 kW S1 / 1 kW S6
Spannung / voltage	230 V / 400 V
Drehzahl / speed	2950 min ⁻¹
Spänesackvolumen / chip bag volume	60 l
Absauganschluss / dust collector plug	Ø 100 mm
Absaugschlauchlänge / dust hose length	85 cm
Absaugleistung / suction power	1500 m³/h
Unterdruck / hypotension	1020 Pa
Filterfläche / filter surface area	2,25 m²
Dimension (LxBxH) / (LxWxH)	850x380x1420 mm
Gewicht	36 kg

ZUBEHÖR / ACCESSORIES

Artikel/article		Preis/price
Staubsaug/dust bag	ABS1500SS	2,-
Umluftfilter/ filter bag	10003902	129,-



ABS 1500FF

399,-
inkl. MwSt.

ABS 2200FLEX

Absauganlage / dust collector

- » solide Blechkonstruktion sorgt für ideale Strömungsverhältnisse
- » widerstandsfähiges Windflügelrad
- » konstante Absaugleistung auch bei dauernder Beanspruchung
- » gute Saugleistung (Filterdimension: ø500x650mm)
- » integrierte Fahrereinrichtung für einfaches Rangieren
- » Kompakte Bauweise (H=750mm), ideal auch zur Integration unterhalb von Holzbearbeitungsmaschinen z.B.: Verbreiterungstisch Sägen.

Lieferumfang: Fahrwerk, Filter- und Spänesack

- » solid blow wheel
- » rugged dust collector housing
- » powerful motor and smart design
- » constantly high performance at duty
- » high suction performance (filter-dimension: ø500 /650mm)
- » four casters allow total workshop mobility
- » Compact design (H=750mm), ideal for integration underneath woodworking machines e.g.: Widening table of saws.

Included in delivery: moving device, filter- and chip bag

TECHNISCHE DATEN / TECHNICAL DATA

Motorleistung / engine power	2,2 k
Spannung / voltage	230 V / 400 V
Drehzahl / speed	2850 min ⁻¹
Filtersack Ø/Höhe / filter bag Ø/height	Ø500 mm / 650 mm
Spänesack Ø/Höhe / chip bag Ø/height	Ø500 mm / 800 mm
Absauganschluss / dust collector plug	Ø100 mm
Lüfterradmesser / fan diameter	Ø305 mm
Absaugleistung / suction power	2200 m³/h
Unterdruck / hypotension	2200 Pa
Filterfläche / filter surface area	2,25 m²
Dimension (LxBxH) / (LxWxH)	1540x550x750 mm
Gewicht	50 kg

ZUBEHÖR / ACCESSORIES

Artikel/article		Preis/price
Staubsaug/dust bag	ABS2200FLEXSS	2,-
Umluftfilter/ filter bag	ABS2200FLEXULF	129,-
Absaugschlauch Ø100mm 10lfm	ABS100MM_10LFM	99,-
Absaugschlauch Ø100mm 4lfm	ABS100MM_4LFM	45,-



230V
400V

ABS 2200FLEX

499,-
inkl. MwSt.

ABS 3000SE

Absauganlage / dust collector

- » solide Blechkonstruktion sorgt für ideale Strömungsverhältnisse
- » widerstandsfähiges geschweißtes Stahlwindflügelrad
- » große Leistung bei geringem Platzbedarf
- » großer Spänesack gewährleistet lange Wechselintervalle
- » integrierte Fahrereinrichtung für einfaches Rangieren
- » Gebläse ist höhenverstellbar

Lieferumfang: Fahrwerk, Staub- und Spänesack

- » rugged dust collector housing
- » solid steel blow wheel
- » powerful motor and smart design - constantly high performance
- » big collector bag for economical and convenient operation
- » four casters allow total workshop mobility
- » dust collector height adjustable

included in delivery: moving device, dust- and chip bag set

TECHNISCHE DATEN / TECHNICAL DATA

Absaugleistung/ collector power	3000 m³/h
Filtersackdurchmesser/ filter bag diameter	Ø500 mm
Filtersacklänge/ filter bag length	850 mm
Spänesackdurchmesser/ chip bag diameter	Ø500 mm
Spänesacklänge/ chip bag length	1100 mm
Windflügelradmesser/ metal fan diameter	300 mm
Absauganschluss/ dust collector plug	150 / 3x 100 mm
Motorleistung/ engine power	1,5 kW
Motorleistung/ speed	2950 min ⁻¹
Netzspannung/ voltage	230V oder 400V
Maschinenmaße / dimension	985x560x2210mm
Gewicht/ weight	45 kg

ZUBEHÖR / ACCESSORIES

Artikel/article		Preis/price
Staubsaug/dust bag	ABS3000SE	2,90
Umluftfilter/ filter bag	ABS3000SEULF	45,-
Feinstaubfilter/ extra-fine particle filter	ABSFF1	269,-
Feinstaubfilter/ extra-fine particle filter	ABSFF2	199,-
Y-Verteiler / Y-distributor Ø 150mm, Ø 3x100mm	TV150100100100	29,-
Qualitätsabsaugschlauch/high quality collector tube 100mm/4m	ABS100MM_4LFM	45,-
Zwischenstück und Schieber / Adapter with slide Ø 100mm	ZWS 100S	29,-

230V
400V



ABS 3000SE

449,-
inkl. MwSt.

ABS 4000**Absauganlage / dust collector**

- » solide Blechkonstruktion sorgt für ideale Strömungsverhältnisse
- » widerstandsfähiges, geschweißtes Stahlwindflügelrad
- » konstante Absaugleistung auch bei dauernder Beanspruchung
- » Anschluss von mehreren Maschinen mit Verwendung von Verteilern möglich
- » hohe Saugleistung durch große Filterfläche
- » integrierte Fahrereinrichtung für einfaches Rangieren
- » Gebläse ist höhenverstellbar

Lieferumfang: Fahrwerk, Staub- und Spänesack

- » rugged dust collector housing
- » solid steel blow wheel
- » powerful motor and smart design - constantly high performance
- » big collector bag for economical and convenient operation
- » four casters allow total workshop mobility
- » dust collector height adjustable

included in delivery: moving device, dust- and chip bag set

**Gebälse kann 180° gedreht montiert werden
blowers can be mounted rotated 180°**

TECHNISCHE DATEN / TECHNICAL DATA

Absaugleistung/ collector power	3900 m ³ /h
Spänesackdurchmesser/ chip bag diameter	503 mm
Spänesacklänge/ chip bag length	1000 mm
Windflügelradurchmesser/ metal fan diameter	305 mm
Absauganschluss/ dust collector plug	1x150 mm 3x100 mm
Unterdruck / hypotension	2100 Pa
Motorleistung S1 (100%) engine power S1 (100%)	2,2 kW
Motordrehzahl/ rotation speed	2800 min ⁻¹
Netzspannung/ voltage	230V oder 400V
Gesamthöhe/ total height	1950 mm
Nettogewicht/ net weight	59 kg
Versandgewicht ca./ gross weight ca.	64 kg
Versandabmaße / packaging dimensions	1170x590x570 mm

ZUBEHÖR / ACCESSORIES

Artikel/article		Preis/price
Staubsaug/dust bag	ABSSS	2,90
Umluftfilter/recirculated air filter	ABSULF	45,-
Feinstaubfilter/ extra-fine particle filter	ABSFF1	269,-
Feinstaubfilter/ extra-fine particle filter	ABSFF2	199,-
Qualitätsabsaugschlauch/high quality collector tube 100mm/10m	ABS100MM 10LFM	99,-
Qualitätsabsaugschlauch/high quality collector tube 100mm/4m	ABS100MM 4LFM	45,-
Bodensauger/ floor sweeper	BDS 340	69,-
Zwischenstück und Schieber / Adapter with slide Ø 100mm	ZWS 100S	29,-

**höhenverstellbar
height adjustable**

ABS 4000

**499,-
inkl. MwSt.**

ABS 5000SE**Absauganlage / dust collector**

- » solide Blechkonstruktion und ideale Strömungsverhältnisse
- » widerstandsfähiges, geschweißtes Stahlwindflügelrad
- » leistungsfähiger Motor und optimierte Bauweise gewährleisten konstante Absaugleistung auch bei dauernder Beanspruchung
- » Anschluss von mehreren Maschinen mit Verwendung von Verteilern möglich
- » hohe Saugleistung durch große Filterfläche
- » integrierte Fahrereinrichtung ermöglicht komfortables Rangieren

Lieferumfang: Fahrwerk, Staub- und Spänesack

- » solid steel blow wheel
- » rugged dust collector housing
- » powerful motor and smart design
- » constantly high performance at duty
- » connection of several machines simultaneously possible with distributor piece
- » big filter surface enables high suction performance
- » four casters allow total workshop mobility

included in delivery: moving device, dust- and chip bag set

**TECHNISCHE DATEN / TECHNICAL DATA**

Absaugleistung/ collector power	5000 m ³ /h
Filtersackdurchmesser/ filter bag diameter	Ø500 mm
Filtersacklänge/ filter bag length	1200 mm
Spänesackdurchmesser/ chip bag diameter	Ø500 mm
Spänesacklänge/ chip bag length	850 mm
Windflügelradurchmesser/ metal fan diameter	330 mm
Absauganschluss/ dust collector plug	200 / 4x 100 mm
Motorleistung/ engine power	2,2 kW
Motordrehzahl/ speed	2950 min ⁻¹
Netzspannung/ voltage	400V
Maschinenmaße / dimension	1525x560x2240mm
Schalleistungspegel/ sound power level	L _{WA} < 85 dB(A)
Gewicht/ weight	60 kg

ZUBEHÖR / ACCESSORIES

Artikel/article		Preis/price
Staubsaug/dust bag	ABSSS	2,90
Umluftfilter/ air filter	10000205	49,-
Y-Verteiler Kunststoff Ø200mm/2x Ø100mm / Y-distributor plastic Ø200mm/2x Ø100mm	YV200100100	49,-

ABS 5000SE

**599,-
inkl. MwSt.**

ABS 8000PRO**Absauganlage / dust collector**

- » solide Blechkonstruktion sorgt für ideale Strömungsverhältnisse
- » widerstandsfähiges, Windflügelrad aus Stahl
- » konstante Absaugleistung auch bei dauernder Beanspruchung
- » Anschluss von bis zu vier Maschinen durch mitgelieferten Verteiler möglich
- » Absauganschluss oben bzw. unten wählbar
- » hohe Saugleistung durch große Filterflächen
- » integrierte Fahrereinrichtung für einfaches Rangieren

Lieferumfang: Fahrwerk, Staub- und Spänesack, Verteiler (Anschluss für 1xØ100mm und 3xØ125mm Absaugrohre); Adapterstützen Ø100 auf Ø120

- » solid steel blow wheel
- » rugged dust collector housing
- » powerful motor and smart design
- » constantly high performance at duty
- » connection of four machines simultaneously possible with distributor piece
- » Suction connection top or bottom selectable
- » big filter surface enables high suction performance
- » four casters allow total workshop mobility

included in delivery: moving device, dust- and chip bag set; distributor (1xØ100mm, 3xØ125mm dust collector plug); adapter Ø100/Ø120

TECHNISCHE DATEN / TECHNICAL DATA

Absaugleistung/ collector power	8000 m ³ /h
Spänesackdurchmesser/ chip bag diameter	Ø610 mm
Spänesacklänge/ chip bag length	1000 mm
Windflügelradurchmesser/ metal fan diameter	380 mm
Absauganschluss/ dust collector plug	Ø250 (1x Ø 100 mm, 3 x Ø 125mm)
Motorleistung/ engine power	4,5 kW
Netzspannung/ voltage	400V
Maschinenmaße / dimension	750x1945x580mm
Schalleistungspegel/ sound power level	L _{WA} < 85 dB(A)
Gewicht/ weight	96 kg

ZUBEHÖR / ACCESSORIES

Artikel/article		Preis/price
Staubsaug/dust bag	ABS5340SS	3,90
Umluftfilter/ air filter	ABS8000PROULF	49,-
Absaugschlauch / suction hose	ABS100M_10LFM	99,-
Absaugschlauch / suction hose	ABS100M_4LFM	45,-

ABS FF1 / ABS FF2**Feinstaubfilter / cartridge filter**

- » Schützen Sie Ihre Gesundheit durch Einsatz einer Feinstaubfilterpatrone. Filtration bis 1 µm
- » passend zu ABS2480, ABS3000SE, ABS4000, ABS5000SE
- » perfekter Sitz durch Gummilippe

- » Protect your health - the use of a cartridge filter can reduce emissions significantly. Filtration rate 1 µm
- » fits to ABS2480, ABS3000SE, ABS4000, ABS5000SE
- » perfect connection by rubber lip

TECHNISCHE DATEN / TECHNICAL DATA

	ABS FF1	ABS FF2
Höhe/height	1175 mm	625 mm
Durchmesser/diameter	500 mm	500 mm
Gewicht/ weight	14 / 17 kg	10 / 13 kg
Versandabmaße / packaging dimensions	710x1180x860mm	560x560x730 mm
Filterfläche / filter size	7,6 m ²	4 m ²



**ABS 8000PRO 1.199,-
inkl. MwSt.**



ABSFF1

ABSFF2

feinmaschiges Metallgitter
schützt Filtergewebe
finely woven fence
protects filter bag



**Der drehbare Einsatz ermöglicht das schnelle Reinigen der Filterpatrone
The rotating element allows the quick cleaning of the filter cartridge**

ABS FF1

**269,-
inkl. MwSt.**

ABS FF2

**199,-
inkl. MwSt.**

ALA 1

Anlaufautomatik / compact distribution box

- » bis zu 2 Arbeitsmaschinen können an die Mastersteckdosen angeschlossen werden
- » Nach Einschalten der Arbeitsmaschine schaltet die Absaugung nach 2-4 Sekunden automatisch ein
- » Absaugung läuft nach Abschalten der Maschine 3-4 Sekunden nach und saugt den Reststaub ab
- » up to 2 machines can be connected to the master socket outlets
- » After switching on the machine, the dust collector automatically switches on after 2-4 seconds
- » dust collector continues to run for 3-4 seconds after switching off the machine to extract remaining dust

TECHNISCHE DATEN / TECHNICAL DATA

Anschlussleistung gesamt / connected power total	min. 100W max. 400V/16A/11000W
Steckdosen verzögert Schaltvermögen / sockets delayed breaking capacity	230V / 400V / 16A 230V / 13.5A / 3kW 400V / 9A / 4kW
Netzeingang / line inlet	Steckerkragen / plug CEE 3P+N+E/16A/6h Phasenwender / phase reverse
Ausgänge / outputs MASTER/SLAVE	je/each 1 Steckdose / socket CEE 3P+N+E/16A/6h 1 Steckdose/socket Schuko 2P+ N + E
Gewicht/ weight	1,24 kg

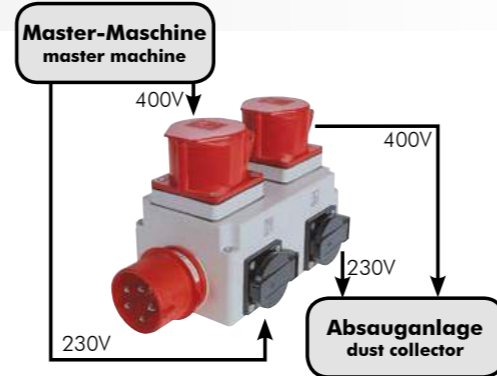

ALA 1

119,-
inkl. MwSt.

FAN 2200 / FAN 4000

Absauggebläse / dust fan

ideal zur Wandmontage
perfect for wall mounting

TECHNISCHE DATEN / TECHNICAL DATA

	FAN 2200	FAN4000
Absaugleistung / collector power	4000 m³/h	6500 m³/h
Absauganschluss / dust collector plug	200/180mm (in/out)	250/250mm (in/out)
Spannung/voltage	400V/3/50Hz	400V/3/50Hz
Motorleistung	2,2 kW	4 kW
Schallleistungspegel / sound power level	L _{WA} <85 dB(A)	L _{WA} <85 dB(A)
Gewicht ca. / weight ca.	36 kg	55 kg
Außenabmessungen/product dimensions	575x585x705 mm	620x665x795 mm

FAN 4000

649,-
inkl. MwSt.

FAN 2200

449,-
inkl. MwSt.

SSAT 1000

Schleifstaubabsaugtisch / sanding table

- » ermöglicht staubfreie Schleifarbeiten - keine zusätzliche Absauganlage mehr nötig für Holzteile aller Art geeignet
- » wegklappbare Seitenteile erlauben auch das Schleifen von längeren Werkstücken
- » kein Zerkratzen des Werkstückes durch gummierte Tischauflagen
- » hohe Saugleistung durch große Filteroberfläche, eingebauter Ventilator
- » ausziehbarer Staubfangbehälter an der Maschinen Vorderseite zur einfachen Entsorgung des Schleifstaubes
- » gefilterte Absaugluft wird im Umluftverfahren dem Arbeitsplatz wieder zugeführt und garantiert saubere Luft beim Arbeiten

- » allows dust-free sanding - no additional dust collector necessary
- » suitable for all type of wooden workpieces
- » equipped with fold away side panels for longer workpieces
- » scratch-free working due to rubber coated table protection
- » big filter surface enables high suction performance, built-in fan
- » extendable chip drawer at the front for easy emptying of sanding dust
- » filtered air recirculates to the working space and ensures a clean working environment



SSAT 1000

949,-
inkl. MwSt.

Wichtig: Schleifbänder und Schleifteller

Attention: sanding belts and sanding discs

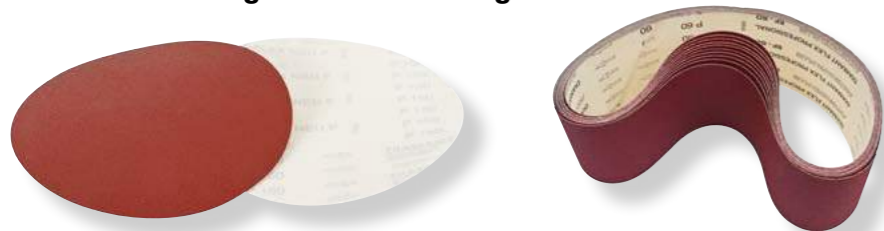
Schleifteller und Schleifbänder werden
nur mehr in 5er Paketen angeboten!Sanding discs and sanding belts are
only offered in 5-packs!

BSM 2600P *XL

Bandschleifmaschine / stroke sander

elektrischer Tischhub
electric table lifting

- » schwere und sehr hochwertige Gesamtausführung
 - » elektrische Tischhöhenverstellung serienmäßig
 - » integriertes Absauggebläse mit separatem Motor
 - » zwei Bandgeschwindigkeiten sowie Links - Rechtslauf serienmäßig
 - » große Kröpfung u. hintere Öffnung erlaubt das Schleifen großer Werkstücke
 - » dynamisch gewuchtete Antriebs- u. Umlenkrolle
 - » grafitbeschichteter Schleifschuh minimiert Reibungswiderstand
 - » herausnehmbares Tischsegment (640x640mm) für sperrige Konstruktionen wie Rahmen usw.
 - » Absauganschluss: 2x120mm
- Lieferumfang:** Schleifband, Schleifschuh mit Grafitbeschichtung

- » heavy and precise industrial setup
 - » electric table height adjustment included
 - » huge frame opening allows to process large work pieces
 - » integrated dust collector with separate motor as standard
 - » two sanding speeds as well as CW - CCW run as standard
 - » dynamic balanced drive pulleys
 - » graphite coated sanding shoe minimizes friction
 - » removable table inlet (640x640mm) allows bulky work piece sanding works (frames)
 - » dust collector connections: 2x120mm
- included in delivery:** sanding belt, sanding shoe

TECHNISCHE DATEN / TECHNICAL DATA

Arbeitsmaß/ table dimensions	2500x825 mm
Tischhub / vertical table stroke	600 mm
Schleifbandgeschwindigkeit / belt speed	18-36 m/sek
Schleifbandmaße / belt dimensions	7150x150mm
Kröpfungstiefe/bend depth	600 mm
Kröpfungshöhe/bend height	210 mm
Rollendurchmesser/roller diameter	240 mm
Absauganschluss/dust collector plug	2x120 mm
Gesamtmotorleistung S1 (100%) / S6 / total motor power S1 (100%) / S6	3,0 kW / 4,2 kW
Netzspannung / voltage	400 V
Nettogewicht ca. / net weight ca.	520 kg
Versandgewicht / gross weight	598 kg
Verpackungsmaße / packaging dimensions	1200x1750x1500mm/ 400x2600x400mm/ 1600x2500x300mm

ZUBEHÖR / ACCESSORIES

Artikel/article		Preis/price
spezial Furnierschleifschuh/special veneer shoe	SBS340150	199,-
Schleifband Reiniger / sanding belt cleaner	SBR203	19,-
Schleifbänder / grinding belts		
Schleifbänder BSM 2600P		
Körnung/grain 40	SB2600PK40	16,-
Körnung/grain 60	SB2600PK60	15,-
Körnung/grain 80	SB2600PK80	14,-
Körnung/grain 100	SB2600PK100	13,-

ZUBEHÖR / ACCESSORIES

Körnung/grain 120	SB2600PK120	19,-
Körnung/grain 150	SB2600PK150	19,-
SET 1xK60, 3xK80, 3xK100, 3xK120	SB2600PSET	149,-

BSM 2600P

4.499,-
inkl. MwSt.

ZS 560FU *

Zylinderschleifmaschine / mini wide belt sander

- » stufenloser Vorschub über Potentiometer einstellbar
 - » Ein- und Auslauftischverlängerung
 - » stabile Gusskonstruktion des Schleifkörpers
 - » geschlossenes Untergestell mit Schranksystem
 - » Einzugschleppspannvorrichtung über Federsystem
 - » Verwendung von handelsüblichen Schleifbändern möglich
- Lieferumfang:** Schleifband, Untergestell, stufenloser Einzugschleppspannvorrichtung

- » stepless feeding controlled by potentiometer
 - » front and back - table extension
 - » stable cast iron construction of the sanding device
 - » full cover body with cabinet
 - » carpet tension can be adjusted via spring system
 - » commercial sanding belts can be used
- included in delivery:** sanding belt, stand, stepless feeding

TECHNISCHE DATEN / TECHNICAL DATA

max. Schleifbreite / max. sanding width	560mm
max. Werkstückhöhe/max. workpiece height	5-80mm
Vorschub stufenlos/carpet feeding stepless	0-3m/min
Motorleistung S1 (100%) / S6 / engine power S1 (100%) / S6	1500W / 2250W
Netzspannung / voltage	230 V
Schall-Druckpegel L _{WA} / sound pressure level L _{WA}	87 dB(A)
Schall-Leistungspegel L _{WA} / sound power level L _{WA}	96 dB(A)
Nettogewicht ca. / net weight ca.	118 kg

ZUBEHÖR / ACCESSORIES

Artikel/article		Preis/price
geschlitzte Lammelschleifwalze / Slotted flap grinding roller	ZS560FU_LSW	399,-
Nylonschleifwalze / nylon sanding roller	ZS560FU_NSW	599,-
Drahtbürstenschleifwalze / wire brushes	ZS560FU_DSW	449,-

ZS 560FU

1.799,-
inkl. MwSt.

ZS 400U * / ZS 560U ***Zylinderschleifmaschine / mini wide belt sander**

- » stufenloser Vorschub über Potentiometer einstellbar
- » Ein- und Auslaufrichtungsverlängerung
- » stabile Gusskonstruktion des Schleifkörpers
- » geschlossenes Untergestell mit Schranksystem
- » Einzugschleppspannvorrichtung über Federsystem
- » Verwendung von handelsüblichen Schleifbändern möglich

Lieferumfang: Schleifband, Untergestell, stufenloser Einzug

- » stepless feeding controlled by potentiometer
- » front and back – table extension
- » stable cast iron construction of the sanding device
- » full cover body with cabinet
- » carpet tension can be adjusted via spring system
- » commercial sanding belts can be used

included in delivery: sanding belt, stand, stepless feeding

TECHNISCHE DATEN / TECHNICAL DATA

	ZS 400U	ZS 560U
max. Schleifbreite / max. sanding width	400mm	560mm
max. Werkstückhöhe/max. workpiece height	130mm	75mm
Walzendurchmesser/wheel diam.	132mm	132mm
Vorschub stufenlos/carpet feeding stepless	0-3m/min	0-3m/min
Motorleistung S1 (100%) / S6 / engine power S1 (100%) / S6	1100W / 1650W	1500W / 2250W
Netzspannung / voltage	230 V	230 V
Schall-Druckpegel L _{WA} / sound pressure level L _{WA}	87 dB(A)	87 dB(A)
Schall-Leistungspegel L _{WA} / sound power level L _{WA}	96 dB(A)	96 dB(A)
Nettogewicht ca. / net weight ca.	110 kg	140 kg
Versandgewicht / gross weight	126 kg	150 kg
Versandabmaße / packaging dimensions	870x1030x1280mm	1060x1070x1150mm

ZUBEHÖR / ACCESSORIES

Artikel/article	Preis/price
Schleifband Reiniger / sanding belt cleaner	SBR203 25,-
Schleifbänder / grinding belts	
zu/for ZS 400U	
Körnung/grain 80	SBZS400UK80 10,-
Körnung/grain 100	SBZS400UK100 10,-
Körnung/grain 120	SBZS400UK120 10,-

ZUBEHÖR / ACCESSORIES

Körnung/grain 150	SBZS400UK150	10,-
SET 2xK80, 3xK100, 3xK120, 2xK150	SBZS400USET	90,-
zu/for ZS 560U		
Körnung/grain 80	SBZS560UK80	12,-
Körnung/grain 100	SBZS560UK100	12,-
Körnung/grain 120	SBZS560UK120	12,-
Körnung/grain 240	SBZS560UK240	12,-
SET 2xK80, 3xK100, 3xK120, 2xK240	SBZS560USET	99,-



ZS 560U



ZS 400U

**Gummibelag sorgt für optimalen Einzug
rubber coating for optimal feeding**

ZS 400U

999,-
inkl. MwSt.

ZS 560U

1.199,-
inkl. MwSt.

ZS 640P * / ZS 970P ***Zylinderschleifmaschine / mini wide belt sander**

- » professionelle Schleifmaschine mit 640 mm (ZS 640P) bzw. 970 mm (ZS 970P) Schleifbreite
- » **2 Schleifwalzen** für grobes und feines Schleifen in 1 Durchgang
- » qualitativ hochwertiger Vorschubteppich mit langer Lebensdauer
- » dynamisch gewuchtete Schleifwalze garantiert absolute Laufruhe
- » hocheffektive Schleifleistung
- » stufenlos regelbare Vorschubgeschwindigkeit
- » Vorschubteppich ist einfach zu verstellen
- » magnetischer Schalter kontrolliert Schleifwalzenleistung
- » Vorschubteppich wird durch Tastschalter kontrolliert
- » einfaches Auswechseln des Schleifbandes
- » geeignet für weiche und harte Holzarten
- » Vorschubteppich kann schnell und einfach parallel eingestellt werden

Lieferumfang: Schleifband

- » professional sander with 640 (ZS 640P) respectively 970 mm (ZS 970P) sanding width
- » **2 sanding drums** allow coarse and fine sanding in one feed
- » high quality conveyor belt with long life
- » dynamically balanced sanding drums ensure smooth running
- » high efficiency sanding performance
- » steplessly adjustable feed speed
- » conveyor belt is convenient to adjust
- » magnetic switch controls sanding drum drive
- » key switch controls conveyor belt running
- » convenient replacing of sanding belt
- » suitable for soft and hard wood
- » with 100mm dust hood
- » conveyor belt can be adjusted in parallel quick and easy

included in delivery: sanding belt

TECHNISCHE DATEN / TECHNICAL DATA

	ZS 640P	ZS 970P
max. Schleifbreite/max. sanding width	640mm	970mm
max. Werkstückhöhe/max. workpiece height	127mm	305mm
min. Werkstückhöhe/min. workpiece height	7mm	7mm
Walzendurchmesser/wheel diam.	127mm	155mm
Schleifwalzengeschw./ sanding drum speed	1800 min ⁻¹	1600 min ⁻¹
Vorschub stufenlos/carpet feeding stepless	1,8-7,3m/min	1,9-9,1m/min

TECHNISCHE DATEN / TECHNICAL DATA

Motorleistung Schleifwalze S1 (100%) / S6 / engine power sanding drum S1 (100%) / S6	1,5 / 2,1 kW	3,7 / 5,2 kW
Motorleistung Vorschub motor power feed	150W	130W
Netzspannung / voltage	230V oder/ or 400V	230V oder/ or 400V
Nettogewicht ca. / net weight ca.	163 kg	354 kg
Versandgewicht / gross weight	205 kg	390 kg
Maschinenabmessungen/ machine dimensions	1143x711x1321mm	1473x1219x889mm

ZUBEHÖR / ACCESSORIES

Artikel/article	Preis/price
Schleifband Reiniger / sanding belt cleaner	SBR203 25,-
Schleifbänder / grinding belts	
zu/for ZS 640P	
Körnung/grain 80	SBZS640PK80 13,-
Körnung/grain 100	SBZS640PK100 13,-

Absauganschluss/
suction port Ø100mm

ZS 640P



ZS 970P

ZUBEHÖR / ACCESSORIES

Körnung/grain 120	SBZS640PK120	13,-
Körnung/grain 150	SBZS640PK150	13,-
zu/for ZS 970P		
Körnung/grain 80	SBZS970PK80	16,-
Körnung/grain 100	SBZS970PK100	16,-
Körnung/grain 120	SBZS970PK120	16,-
Körnung/grain 150	SBZS970PK150	16,-

ZS 640P

2.599,-
inkl. MwSt.

ZS 970P

4.799,-
inkl. MwSt.

KS 2000 ***Kantenschleifmaschine / edge belt sander**

- » Schleifaggregat 90° schwenkbar
- » konstante Bandgeschwindigkeit und Laufruhe durch hochwertige Schleifband-Graphitführung
- » integrierter Absaugstutzen Ø100mm
- » Schleifband-Schnellspeisung
- » Schalter-Stecker Kombination
- » stabiles Blechgestell
- » Gehrungslinial
- » Zusatztisch zum Rundsleifen
- » Alutische höhenverstell- und schwenkbar

Lieferumfang: Untergestell, Schleifband, Gehrungslinial

- » 90° pivotable sanding device
- » graphite guide ensures constant speed and a smooth belt-run
- » integrated suction hood Ø100mm
- » abrasive belt quick-change mechanism
- » convenient switch-plug combination
- » stable sheet metal stand
- » height and angle adjustable aluminium tables

included in delivery: stand, abrasive belt, mitre gauge

TECHNISCHE DATEN / TECHNICAL DATA

Arbeitsstischmaße / table dimensions	790x235 mm
Schleifbandgeschwindigkeit / belt speed	13 m/sek
Schleifbandmaße / belt dimensions	2000x150 mm
Motorleistung S1 (100%) / S6 / engine power S1 (100%) / S6	1,1 kW / 1,5 kW
Netzspannung / voltage	230V oder/ or 400 V
Nettogewicht ca. / net weight ca.	86kg
Versandgewicht / gross weight	90 kg
Verpackungsmaße / packaging dimensions	400x1040x540mm

ZUBEHÖR / ACCESSORIES

Artikel/article	Preis/price
Schleifband Reiniger / sanding belt cleaner	SBR203 19,-
Schleifbänder / grinding belts	
Körnung/grain 40	SB2000K40 9,-
Körnung/grain 60	SB2000K60 9,-
Körnung/grain 80	SB2000K80 9,-
Körnung/grain 100	SB2000K100 9,-
Körnung/grain 120	SB2000K120 9,-
Körnung/grain 150	SB2000K150 9,-
SET 1xK60, 3xK80, 3xK100, 3xK120	SB2000SET 59,-
SET 10 Stk./pcs K40-150	59,-

230V
400V

**kompaktes Heimwerkermodell
handy DIY model**

KS 2000

599,-
inkl. MwSt.

KOS 2260C ***oszillierende Kantenschleifmaschine / oscillating edge belt sander**

- » Oszillation ermöglicht perfektes Schleifergebnis sowie optimale Ausnutzung der gesamten Schleifbandfläche
- » stufenlose Höhenverstellung des Gusschleifkörpers
- » stufenlos schwenkbares Schleifaggregat bis 90°
- » Schnellspeisung ermöglicht eine schnelle Aus- u. Umwechslung (andere Körnung) des Schleifbandes
- » konstante Bandgeschwindigkeit und Laufruhe
- » stabile Stahlblechkonstruktion des Unterbaus mit integriertem Aufbewahrungsfach
- » Staubabsaughaube, wegklappbar zum Durchschleifen langer Werkstücke

Lieferumfang: Unterschrank mit Aufbewahrungsfach, Schleifband, Winkelführung

- » oscillation ensures perfect grinding results and maximizes grinding belt utilisation
- » stepless height adjustment of the cast iron table
- » sanding device can be tilted up to 90°
- » quick change mechanism of the abrasive belt
- » allows an easy belt change (different grain)
- » constant speed and a smooth run of the abrasive belt
- » stable sheet steel construction of the stand with integrated tool cabinet
- » dust collection hood can be folded away for looping through big workpieces

included in delivery: stand with lockable tool cabinet, abrasive belt, mitre gauge

TECHNISCHE DATEN / TECHNICAL DATA

Arbeitsstischmaße / table dimensions	800x180 mm
Schleifbandgeschwindigkeit / belt speed	16 m/sek
Schleifbandmaße / belt dimensions	2260x150 mm
Motorleistung S1 (100%) / S6 / engine power S1 (100%) / S6	1,1 kW / 1,5 kW
Netzspannung / voltage	230V oder/ or 400 V
Nettogewicht ca. / net weight ca.	115kg
Versandgewicht / gross weight	124kg
Verpackungsmaße / packaging dimensions	560x1270x570mm 210x610x470mm

ZUBEHÖR / ACCESSORIES

Artikel/article	Preis/price
Schleifband Reiniger / sanding belt cleaner	SBR203 19,-
Schleifbänder / grinding belts	
Körnung/grain 60	SB2260K60 11,-
Körnung/grain 80	SB2260K80 11,-
Körnung/grain 100	SB2260K100 11,-
Körnung/grain 120	SB2260K120 11,-
Körnung/grain 150	SB2260K150 11,-
SET 1xK60, 3xK80, 3xK100, 3xK120	SB2260SET 65,-
SET 10 Stk./pcs K60-150	65,-
SFahrerichtung/moving device	UFE 300 69,-

230V
400V

**Haube für verbesserte Staubabsaugung
hood for improved dust collection**

**Zusatztisch zum Rundsleifen
extra table for round grinding**

KOS 2260C

899,-
inkl. MwSt.

KOS 2510N *

oszillierende Kantenschleifmaschine / oscillating edge belt sander

- » Oszillation ermöglicht perfektes Schleifergebnis und optimale Ausnutzung der gesamten Schleifbandfläche
- » konstante Bandgeschwindigkeit und Laufruhe
- » schwenkbares Schleifaggregat bis 90°
- » mit Handrad zur einfachen Tischhöhenverstellung
- » stabile Stahlblechkonstruktion
- » Schleifband-Schnellspannung
- » Gehrungslinial
- » Zusatzisch zum Rundscheifen

Lieferumfang: Unterschrank mit verschließbarem Aufbewahrungsfach, Schleifband, Gehrungslinial, Gerungsanschlag, Längsanschlag

- » oscillation ensures perfect grinding result and maximizes grinding belt utilisation
- » constant speed and a smooth run of the abrasive belt
- » pivoting grinding device up to 90°
- » stable sheet steel construction
- » abrasive belt quick-change mechanism
- » mitre gauge
- » extra table for round grinding function
- » cast iron table is simply adjustable by handwheel

included in delivery: stand with lockable tool cabinet, abrasive belt, mitre gauge, mitre fence table fence

TECHNISCHE DATEN / TECHNICAL DATA

Arbeitsstischmaße / table dimensions	840x300mm
Schleifbandgeschwindigkeit / belt speed	16 m/sek
Schleifbandmaße / belt dimensions	2510x150 mm
Absauganschluss/ dust collector plug	100mm
Motorleistung / engine power	1,5 kW
Netzspannung / voltage	230V oder/or 400 V
Schall-Leistungspegel L _{WA} / sound power level L _{WA}	80 dB(A)
Schall-Druckpegel L _{PA} / sound pressure level L _{PA}	91 dB(A)
Nettogewicht ca. / net weight ca.	148kg
Versandgewicht / gross weight	171kg
Verpackungsmaße / packaging dimensions	620x470x620 mm 1290x720x510 mm

ZUBEHÖR / ACCESSORIES

Artikel/article	Preis/price
Schleifband Reiniger / sanding belt cleaner	SBR203 25,-
Schleifbänder / grinding belts	
Körnung/grain 40	SB2510K40 8,-
Körnung/grain 60	SB2510K60 8,-
Körnung/grain 80	SB2510K80 8,-
Körnung/grain 100	SB2510K100 8,-
Körnung/grain 120	SB2510K120 8,-
Körnung/grain 150	SB2510K150 8,-
SET 1xK60, 3xK80, 3xK100, 3xK120	SB2510SET 59,-
SET 10 Stk/pcs K40-150	59,-
Fahreinrichtung/moving device	UFE 300 69,-



230V
400V

KOS 2510N

999,-
inkl. MwSt.

KOS 2600C *

oszillierende Kantenschleifmaschine / oscillating edge belt sander

- » Schleifaggregat stufenlos 90-45° verstellbar
- » Schleifband Oszillation mit **separatem Getriebemotorantrieb** wahlweise zuschaltbar
- » Rundscheiftisch mit eigener Absaugung für exakte Schleifarbeiten entlang von Radien
- » Gefederte Bandspannung sowie Präzisionslagerung der Schleifwalzen
- » Graphitbeschichtete Lauffläche sorgt für minimalen Reibungswiderstand und hohe Lebensdauer des Schleifbandes

Lieferumfang: Gehrungsanschlag, Rundscheiftisch, Schleifband

- » Sanding unit steplessly tiltable from 90 to 45°
- » Oscillation with an **independent gear driven motor**
- » Round sanding table with separate dust collection enables the precise sanding of round edges
- » Spring mounted belt tension neutralizing belt length variations and precision guided rollers ensure best sanding results
- » Graphite coated contact surface minimizes belt friction and prolongs the lifetime of the belts

included in delivery: mitre gauge, sanding belt, round sanding table

TECHNISCHE DATEN / TECHNICAL DATA

Arbeitsstischmaße / table dimensions	750x300 mm
Schleifbandgeschwindigkeit / belt speed	20 m/sek
Schleifbandmaße / belt dimensions	2600x150 mm
Motorleistung S1 (100%) / S6 / engine power S1 (100%) / S6	3,0 kW / 4,2 kW
Netzspannung / voltage	400 V
Nettogewicht ca. / net weight ca.	247kg
Versandgewicht / gross weight	253kg
Verpackungsmaße / packaging dimensions	1290x1700x920mm

ZUBEHÖR / ACCESSORIES

Artikel/article	Preis/price
Schleifband Reiniger / sanding belt cleaner	SBR203 25,-
Schleifbänder / grinding belts	
Körnung/grain 60	SB2600CK60 9,-
Körnung/grain 80	SB2600CK80 9,-
Körnung/grain 100	SB2600CK100 9,-
Körnung/grain 120	SB2600CK120 9,-
Körnung/grain 150	SB2600CK150 9,-

ZUBEHÖR / ACCESSORIES

SET 1xK60, 3xK80, 3xK100, 3xK120	SB2600CSET 69,-
SET 10 Stk/pcs K60-150	69,-
ausziehbare Rollbahn / extractable roller	KOS2600CAZR 149,-

KOS 2600C

1.599,-
inkl. MwSt.

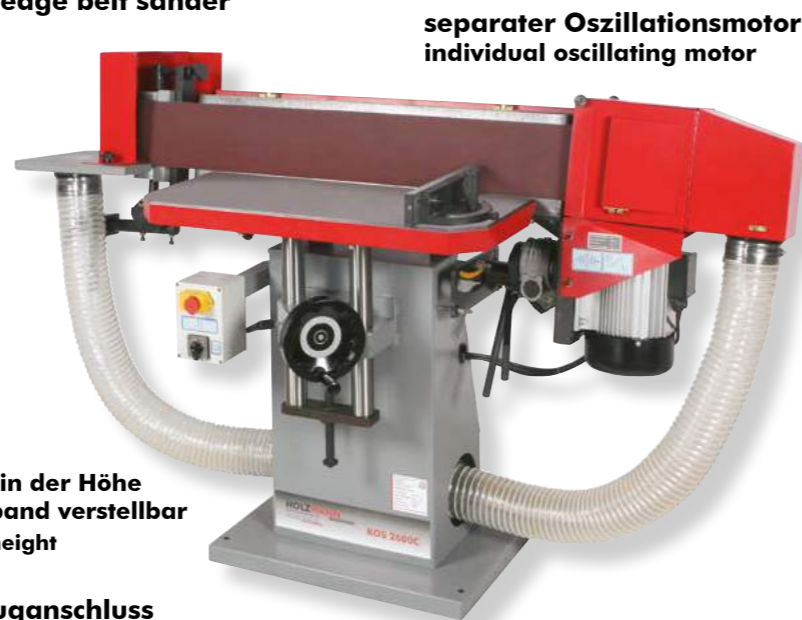

**separater Oszillationsmotor
individual oscillating motor**

**Schleiftisch ist in der Höhe
& zum Schleifband verstellbar
grinding table height
adjustable**

**Zentralabsauganschluss
Central Extraction**

KOS 3000C *

oszillierende Kantenschleifmaschine / oscillating edge belt sander

- » schwere, sehr hochwertige Gesamtausführung
- » eigener Oszillationsantrieb mit Getriebemotor
- » Einlauflineal mit Nuten für Furnierüberstände
- » mittels Handrad höhenverstellbarer und einfach säulengeführter Gusstisch
- » Furnierschleifeinrichtung mit Feinjustierung, Kontaktschuh, Entlastungsrollen, Anschlägen
- » ausziehbare Tischverbreiterung mit Multirollensystem
- » Doppelabsaugmechanismus bei Hauptschleifaggregat und Rundscheiftisch
- » Schleifaggregat stufenlos von senkrecht bis 45° schwenkbar mittels Handrad
- » präzisionsgelagerte Schleifrollen
- » hochwertiger Gehrungsanschlag mit Noniuswinkelskala
- » gefederte Bandspannung serienmäßig
- » grafitbeschichtete Lauffläche minimiert Reibungswiderstand
- » Parallelführungen des Arbeitstisches zum Anpassen der Arbeitsfläche an das Aggregat

Lieferumfang: Schleifband, Furnierschleifeinrichtung, Gehrungsanschlag, Rundscheiftisch, ausziehbare Tischverbreiterung

- » heavy and precise industrial setup
- » veneer sanding attachment with fine adjustment function, veneer shoe, fence, release rollers
- » special fence with nuts for veneer-overhang
- » separate oscillation gear drive
- » bar guided cast iron table height adjustment via hand wheel
- » extractable table extension with multi-roller system
- » double dust collecting system of round table and main sanding unit
- » main sanding unit steplessly adjustable from vertical to 45° via hand wheel
- » precision guided sanding rollers allow smooth belt-run
- » precise mitre gauge with angle scale
- » spring mounted band tension system
- » graphite coated contact surface minimizes friction
- » horizontal easy gliding parallel guiding system at the working table

included in delivery: sanding belt grain, mitre gauge, veneer sanding device, round-sanding table, table extension

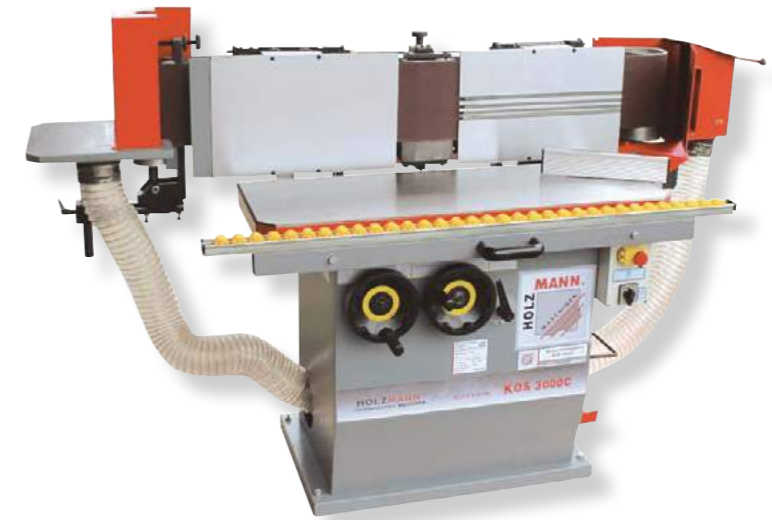

TECHNISCHE DATEN / TECHNICAL DATA

Arbeitsstischmaße / table dimensions	960x350 mm
Schleifbandgeschwindigkeit / belt speed	20 m/sek
Schleifbandmaße / belt dimensions	3000x200 mm
Motorleistung S1 (100%) / S6 / engine power S1 (100%) / S6	3,0 kW / 4,2 kW
Absauganschluss / suction part	120 mm
Netzspannung / voltage	400 V
Nettogewicht ca. / net weight ca.	345kg
Versandgewicht / gross weight	361kg
Verpackungsmaße / packaging dimensions	1300x1700x920mm
Schleifrückwand Höhe / rear panel height	260 mm

ZUBEHÖR / ACCESSORIES

Artikel/article	Preis/price
Schleifbänder / grinding belts	
Körnung/grain 60	SB3000PK60 12,-
Körnung/grain 80	SB3000PK80 12,-
Körnung/grain 100	SB3000PK100 12,-
Körnung/grain 120	SB3000PK120 12,-
Körnung/grain 150	SB3000PK150 12,-
SET 1xK60, 3xK100, 3xK120, 3xK150	SB3000PSET 89,-
SET 10 Stk/pcs K40-150	89,-
Sonderspannungen auf Anfrage/ special voltages on request	1x 230V, 3x 230V, 3x 400V, 50 oder/or 60Hz

KOS 3000C

2.599,-
inkl. MwSt.

KOS 2740C *

oszillierende Kantenschleifmaschine / oscillating edge belt sander

- » Oszillation für perfektes Schleifergebnis u. optimaler Ausnutzung
- » der gesamten Schleifbandfläche
- » inklusive drei an der Umlenkrolle aufsetzbarer Schleifzylinder
- » (Durchmesser 38, 50 und 76 mm) zum Rundscheifen
- » konstante Bandgeschwindigkeit und Laufruhe
- » schwenkbares Schleifaggregat bis 90°
- » inkl. Gehrungslinial und Zusatzisch zum Rundscheifen
- » höhenverstellbare Gusstische

Lieferumfang: Unterschrank mit Aufbewahrungsfach, Rundscheiftisch, Schleifband, Gehrungslinial, 3x Schleifwalze

- » oscillation for perfect grinding results and optimal utilization
- » of the total abrasive belt area
- » including three on the deflection pulley grinding cylinder
- » (diameter 38, 50 and 76 mm) for round grinding
- » constant belt speed and running rest
- » swivelable grinding unit up to 90°
- » incl. mitre plate and additional table for round grinding
- » height adjustable tables

included in delivery: cabinet with storage, round sanding table, sanding belt, mitre box, 3x sanding roller

TECHNISCHE DATEN / TECHNICAL DATA

Arbeitsstischmaße / table dimensions	905x305 mm
Schleifbandgeschwindigkeit / belt speed	16 m/sek
Schleifbandmaße / belt dimensions	2740x150 mm
Motorleistung S1 (100%) / S6 / engine power S1 (100%) / S6	2,2 kW / 3 kW
Netzspannung / voltage	230V; 400V / 3 / 50Hz
Nettogewicht ca. / net weight ca.	247kg
Versandgewicht / gross weight	253kg
Verpackungsmaße / packaging dimensions	1290x1700x920mm

ZUBEHÖR / ACCESSORIES

Artikel/article	Preis/price
Schleifband Reiniger / sanding belt cleaner	SBR203 25,-
Schleifbänder / grinding belts	
Körnung/grain 60	SB2740K60 10,-
Körnung/grain 80	SB2740K80 10,-
Körnung/grain 100	SB2740K100 10,-
Körnung/grain 120	SB2740K120 10,-
Körnung/grain 150	SB2740K150 10,-

ZUBEHÖR / ACCESSORIES

SET 1xK60, 3xK80, 3xK100, 3xK120	SB2740SET 69,-
Schleifhülsen/sanding sleeve Ø38/50/76mm; K80/120	

KOS 2740C

1.599,-
inkl. MwSt.



230V
400V

3x Aufschiebrollen inklusive
3x sanding cylinder inclusive

BT 1220

Band-Tellerschleifer / belt and disc sander

- » schwenkbarer Tisch
- » Grauguss Maschinenbett
- » Gehrungsanschlag zum präzisen Schleifen von Winkeln
- » hohe Standfestigkeit durch kompaktes Untergestell
- » konstante Bandgeschwindigkeit und Laufruhe
- » Absaugmöglichkeit
- » Graphitbeschichtete Lauffläche sorgt für minimalen Reibungswiderstand und hohe Lebensdauer des Schleifbandes

Lieferumfang: Untergestell, 1x Schleifband und 1x Schleifteller, Gehrungeleinal

ZUBEHÖR / ACCESSORIES

Artikel/article	Preis/price
Schleifteller zum Aufkleben/grinding wheel to stick	
Körnung/grain 60	ST230K60 3,-
Körnung/grain 80	ST230K80 3,-
Körnung/grain 100	ST230K100 3,-
Körnung/grain 120	ST230K120 3,-
Körnung/grain 150	ST230K150 3,-
Scotch Sprühkleber 3M/ Scotch - Weld 3M 500ml	SCOTCHKLEBER 29,-
Klett-Schleifteller Aufnahme selbstklebend Ø230/ klett sanding belt absorption	STKT230AUF 20,-
Klettschleifteller in Kombination mit STKT 230AUF/ klett sanding belt in combination with STKT 230AUF	
Körnung/grain 60	STK230K60 4,-



TECHNISCHE DATEN / TECHNICAL DATA

Arbeitstischmaße / table dimensions	310x190 mm
Durchmesser Schleifteller / disc diameter	228mm
Schleifbandmaße / belt dimensions	1220x150 mm
Motorleistung S1 (100%) / S6 / engine power S1 (100%) / S6	0,75 kW / 1,125 kW
Motordrehzahl / motor speed	1400 min ⁻¹
Netzspannung / voltage	230 V
Nettogewicht ca. / net weight ca.	50kg
Versandgewicht / gross weight	54kg
Verpackungsmaße / packaging dimensions	370x690x450mm

ZUBEHÖR / ACCESSORIES

Körnung/grain 80	STK230K80	4,-
Körnung/grain 100	STK230K100	4,-
Körnung/grain 120	STK230K120	4,-
Körnung/grain 150	STK230K150	4,-
Schleifband/ sanding belt 1220x150xK060	SB 1220K60	5,-
Schleifband/ sanding belt 1220x150xK080	SB 1220K80	5,-
Schleifband/ sanding belt 1220x150xK100	SB 1220K100	5,-
Schleifband/ sanding belt 1220x150xK120	SB 1220K120	5,-
Schleifband/ sanding belt 1220x150xK150	SB 1220K150	5,-
SET 1xK60, 3xK80, 3xK100, 3xK120	SB 1220SET	39,-

BT 1220

379,-
inkl. MwSt.

BT 1220TOP

Band-Tellerschleifer / belt and disc sander

- » schwenkbarer Alutisch (bis zu 45°)
- » Schleifbandaggregat von 0°-90° horizontal und vertikal schwenkbar
- » Grauguss Maschinenbett
- » Gehrungsanschlag zum präzisen Schleifen von Winkeln
- » konstante Bandgeschwindigkeit und Laufruhe
- » Absaugmöglichkeit
- » dank Schnellspannvorrichtung ist ein schneller, einfacher Schleifbandwechsel möglich
- » Schleifen Sie Längs- und Stirnkanten, sowie Rundungen, Gehrungen und rechtwinkelige Planflächen

Lieferumfang: 1x Schleifband und 1x Schleifteller, Gehrungeleinal (ALU;Kunststoff), Anschlag (Bandschleifer); Untergestell

ZUBEHÖR / ACCESSORIES

Artikel/article	Preis/price
Schleifteller zum Aufkleben/grinding wheel to stick	
Körnung/grain 60	STTSM250K60 4,-
Körnung/grain 80	STTSM250K80 4,-
Körnung/grain 100	STTSM250K100 4,-
Körnung/grain 120	STTSM250K120 4,-
Körnung/grain 150	STTSM250K150 4,-
Scotch Sprühkleber 3M/ Scotch - Weld 3M 500ml	SCOTCHKLEBER 29,-
Klett-Schleifteller Aufnahme selbstklebend Ø250/ klett sanding belt absorption	STKTSM250AUF 19,-
Klettschleifteller in Kombination mit STKT 250AUF/ klett sanding belt in combination with STKT 250AUF	
Körnung/grain 60	STKTSM250K60 5,-
Körnung/grain 80	STKTSM250K80 5,-
Körnung/grain 100	STKTSM250K100 5,-
Körnung/grain 120	STKTSM250K120 5,-
Körnung/grain 150	STKTSM250K150 5,-
Schleifband/ sanding belt 1220x150xK060	SB 1220K60 5,-

- » pivoting aluminium table (up to 45°)
- » sanding belt unit tiltable from 0-90° horizontally and vertically
- » grey cast iron machine bed
- » mitre fence for precise angle sanding
- » suction device
- » fast and easy belt change due to quick clamping device
- » suitable for longitudinal and front edges, round and mitre sanding and plane faces

included in delivery: 1 sanding belt, 1 sanding disc, mitre gauge (ALU;plastic material), fence for sanding and stand

TECHNISCHE DATEN / TECHNICAL DATA

Arbeitstischmaße / table dimensions	332x170 mm
Durchmesser Schleifteller / disc diameter	254mm
Schleifbandmaße / belt dimensions	1219x150 mm
Motorleistung / engine power	750 W
Motordrehzahl / motor speed	2980 min ⁻¹
Netzspannung / voltage	230 V
Nettogewicht ca. / net weight ca.	39kg
Versandgewicht / gross weight	41kg
Verpackungsmaße / packaging dimensions	760x495x470mm

ZUBEHÖR / ACCESSORIES

Schleifband/ sanding belt 1220x150xK080	SB 1220K80	5,-
Schleifband/ sanding belt 1220x150xK100	SB 1220K100	5,-
Schleifband/ sanding belt 1220x150xK120	SB 1220K120	5,-
Schleifband/ sanding belt 1220x150xK150	SB 1220K150	5,-
SET 1xK60, 3xK80, 3xK100, 3xK120	SB 1220SET	39,-



BT 1220TOP

299,-
inkl. MwSt.

EZS 150PRO

Profi Exzentrerschleifer / dual sander and polisher

- » zum Schleifen und Polieren von Holz, Plastik, Metall, Stein und ähnlicher Materialien
- » zwei Betriebsarten: Grobschliff und Feinschliff
- » Rotationsgeschwindigkeit regelbar über 6 Stufen
- » Sanftstart und weicher Gummigriff
- » Absauganschluss - 30 mm Durchmesser

Lieferumfang: Transportkoffer, Schleifpapier mit Klettsystem, Polierschwamm, Polierhaube,

- » for grinding and polishing of wood, plastic, metal, stone and similar materials
- » two operating modes: rough grinding and fine grinding
- » rotation speed adjustable about 6 steps
- » soft start and soft rubber grip
- » extraction connection - 30 mm diameter

included in delivery: transport case, velcro sandpaper, polishing sponge, polishing bonnet

ZUBEHÖR / ACCESSORIES

Artikel/article	Preis/price
Polierhaube Wolle / wollen bonet	EZS150PROPH 5,-
Polierschwamm / polishing sponge	EZS150PROPS 5,-

TECHNISCHE DATEN / TECHNICAL DATA

Spannung / voltage	230V / 50 Hz
Motorleistung / engine power	710 W
Schutzklasse / protection class	II
Schwingkeisdrehzahl / eccentric rotation speed	3000-6600 min ⁻¹
Schleifteller Drehzahl / grinding disc speed	350-700 min ⁻¹
Schleiftellerdurchmesser / grinding disc diameter	150 mm
Schwingkreisdurchmesser / eccentricity	4 mm
Gewicht / weight	3 / 4 kg
Abmessungen / dimensions	720x290x265 mm

EZS150PRO VIDEO



<https://youtu.be/9sbETEkSr7o>



EZS 150PRO

159,-
inkl. MwSt.

PSM 2 / PSM 3

Parkettschleifmaschine / wooden parquet polishing machine

- » zum Abschleifen aller Arten von Parketten auf kleinen bis mittelgroßen Flächen
- » leistungsstarker Motor
- » integrierte Staubabsaugung und Staubsack im Lieferumfang enthalten
- » einfache Bedienung und schneller Schleifbandwechsel

- » sanding of all kinds of parkets on small to medium faces
- » powerful engine
- » integrated dust extraction and dust bag included

TECHNISCHE DATEN / TECHNICAL DATA

	PSM 2	PSM 3
Spannung / Voltage	230 V / 50 Hz	
Motorleistung / engine power	1,5 kW	2,2 kW
max. Aufnahmestrom / max. current	10 A	13,7 A
Motordrehzahl / motor speed	2800 min ⁻¹	
Schutzklasse / protection class	IP 55	
Walzendurchmesser / drum diameter	Ø 176 mm	
Walzendrehzahl / drum speed	2000 min ⁻¹	
Maschinenmaße / machine dimension	930 x 340 x 960 mm	
Schleifbreite / polishing width	200 mm	
Gewicht / weight	60 kg	63 kg

ZUBEHÖR / ACCESSORIES

Artikel/article	Preis/price
Schleifband / sanding belt 200x650xK40	SBPSMK40 11,-
Schleifband / sanding belt 200x650xK60	SBPSMK60 11,-
Schleifband / sanding belt 200x650xK80	SBPSMK80 11,-
Schleifband / sanding belt 200x650xK100	SBPSMK100 11,-
Schleifband / sanding belt 200x650xK120	SBPSMK120 11,-
Schleifband / sanding belt 200x650xK150	SBPSMK150 11,-
Staubstapel / dust bag	PSMSS 19,-



PSM 2

999,-
inkl. MwSt.

PSM 3

1.199,-
inkl. MwSt.

BT150-914 / BT203-914**Band- Tellerschleifmaschine / belt and disc sander**

- » schwenkbarer Alutisch (bis zu 45°)
- » Schleifbandaggregat von 0°-90° horizontal und vertikal schwenkbar
- » Gehrungsanschlag zum präzisen Schleifen von Winkeln
- » konstante Bandgeschwindigkeit und Laufruhe
- » Absaugmöglichkeit
- » dank Schnellspannvorrichtung ist ein schneller, einfacher Schleifbandwechsel möglich
- » Schleifen Sie Längs- und Stirnkanten, sowie Rundungen, Gehrungen und rechtwinkelige Planflächen
- » Lieferumfang: 1x Schleifband und 1x Schleifteller, Gehrungslinial, Anschlag für Schleifband

Lieferumfang: 1x Schleifband und 1x Schleifteller, Gehrungslinial, Anschlag für Schleifband

- » pivoting aluminium table for disc and belt sander (up to 45°)
- » sanding belt unit tiltable from 0-90° horizontally and vertically
- » mitre fence for precise angle sanding
- » suction device
- » fast and easy belt change due to quick clamping device
- » suitable for longitudinal and front edges, round and mitre sanding and plane faces

included in delivery: 1 sanding belt, 1 sanding disc, mitre gauge

TECHNISCHE DATEN / TECHNICAL DATA

	BT150-914	BT203-914
Spannung / voltage	230V / 50 Hz	
Motorleistung / engine power	450 W	550 W
Drehzahl / engine speed	2850 min ⁻¹	
Schleifisch / table size	195x136 mm	264x150 mm
Schleifbandgeschwindigkeit / belt speed	9,2 m/s	
Schleifbandabmessungen / belt size	914x100 mm	
Schleifbandtisch / belt table size	-	190x159 mm
Schleifteller / disc	Ø 150 mm	Ø 203 mm
Schalldruckpegel / sound pressure level	89 dB(A)	
Schallleistungspegel / sound power level	95,5 dB(A)	
Gewicht / weight	14 kg	15 kg

ZUBEHÖR / ACCESSORIES BT150-914

Artikel/article		Preis/price
Klettschleiferaufnahme / Velcro sanding pad holder	STKT150AUF	18,-
Schleifteller / sanding disc K60	STK150K60	4,-
Schleifteller / sanding disc K80	STK150K80	4,-
Schleifteller / sanding disc K100	STK150K100	4,-
Schleifteller / sanding disc K120	STK150K120	4,-
Schleifteller / sanding disc K150	STK150K150	4,-
Klett Set / klett set 1xK60, 3x K80, 3x K100, 3x K120	STK150SET	29,-
Schleifband / sanding belt K60	SB46K60	5,-
Schleifband / sanding belt K80	SB46K80	5,-
Schleifband / sanding belt K100	SB46K100	5,-
Schleifband / sanding belt K120	SB46K120	5,-
Schleifband / sanding belt K150	SB46K150	5,-
Schleifteller Set / sanding belt set 1xK60, 3xK80, 3xK100, 3xK120	SB46SET	39,-

ZUBEHÖR / ACCESSORIES BT203-914

Artikel/article		Preis/price
Klettschleiferaufnahme / Velcro sanding pad holder	STKT203AUF	18,-
Schleifteller / sanding disc K60	STK203K60	4,-
Schleifteller / sanding disc K80	STK203K80	4,-
Schleifteller / sanding disc K100	STK203K100	4,-
Schleifteller / sanding disc K120	STK203K120	4,-
Schleifteller / sanding disc K150	STK203K150	4,-
Klett Set / klett set 1xK60, 3x K80, 3x K100, 3x K120	STK203SET	29,-
Schleifband / sanding belt K60	SB46K60	5,-
Schleifband / sanding belt K80	SB46K80	5,-
Schleifband / sanding belt K100	SB46K100	5,-
Schleifband / sanding belt K120	SB46K120	5,-
Schleifband / sanding belt K150	SB46K150	5,-
Schleifteller Set / sanding belt set 1xK60, 3xK80, 3xK100, 3xK120	SB46SET	39,-

BT150-914**149,-**
inkl. MwSt.**BT203-914****189,-**
inkl. MwSt.

BT150-914



BT203-914

BT 46**Band-Tellerschleifer / belt and disc sander**

- » schwenkbarer Aluminiumtisch (bis zu 45°)
- » Schleifbandaggregat von 0°-90° schwenkbar
- » Grauguss Maschinenbett
- » Gehrungsanschlag zum präzisen Schleifen von Winkeln
- » konstante Bandgeschwindigkeit und Laufruhe
- » Absaugmöglichkeit
- » dank Schnellspannvorrichtung ist ein schneller, einfacher Schleifbandwechsel möglich
- » Schleifen Sie Längs- und Stirnkanten, sowie Rundungen, Gehrungen und rechtwinkelige Planflächen

Lieferumfang: 1x Schleifband und 1x Schleifteller, Gehrungslinial

- » pivoting cast iron table (up to 45°)
- » sanding belt unit tiltable from 0-90°
- » grey cast iron machine bed
- » mitre fence for precise angle sanding
- » graphite guide ensures constant speed and a smooth belt-run
- » suction device
- » graphite coated contact surface minimizes belt friction and prolongs the lifetime of the belts
- » fast and easy belt change due to quick clamping device
- » suitable for longitudinal and front edges, round and mitre sanding and plane faces

included in delivery: 1 sanding belt, 1 sanding disc, mitre gauge

**TECHNISCHE DATEN / TECHNICAL DATA**

Arbeitsmaß / table dimensions	150x230 mm
Durchmesser Schleifteller / disc diameter	150 mm
Schleifbandmaße / belt dimensions	100x915 mm
Motorleistung S1 (100%) / engine power S1 (100%)	250 W
Schleifbandgeschwindigkeit / belt speed	490 min ⁻¹
Netzspannung / voltage	230 V
Nettogewicht ca. / net weight ca.	17 kg
Versandgewicht / gross weight	19 kg
Verpackungsmaße / packaging dimensions	550x265x290 mm

ZUBEHÖR / ACCESSORIES

Artikel/article		Preis/price
Klett-Schleifteller Aufnahme selbstklebend Ø150/ klett sanding belt absorption	STKT150AUF	18,-
Scotch Sprühkleber 3M/ Scotch - Weld 3M 500ml	SCOTCHKLEBER	29,-
Schleifteller zum Aufkleben/grinding wheel to stick		
Körnung/grain 60	ST150K60	3,-
Körnung/grain 80	ST150K80	3,-
Körnung/grain 100	ST150K100	3,-
Körnung/grain 120	ST150K120	3,-
Körnung/grain 150	ST150K150	3,-
SET 1xK60, 3xK80, 3xK100, 3xK120	ST150SET	19,-
Klettschleifteller in Kombination mit STKT 230AUF/ klett sanding belt in combination with STKT 230AUF		
Körnung/grain 60	STK150K60	4,-
Körnung/grain 80	STK150K80	4,-
Körnung/grain 100	STK150K100	4,-
Körnung/grain 120	STK150K120	4,-
Körnung/grain 150	STK150K150	4,-
SET 1xK60, 3xK80, 3xK100, 3xK120	STK150SET	29,-

ZUBEHÖR / ACCESSORIES

Schleifband/ sanding belt 915x100xK060	SB46K60	5,-
Schleifband/ sanding belt 915x100xK080	SB46K80	5,-
Schleifband/ sanding belt 915x100xK100	SB46K100	5,-
Schleifband/ sanding belt 915x100xK120	SB46K120	5,-
Schleifband/ sanding belt 915x100xK150	SB46K150	5,-
SET 1xK60, 3xK80, 3xK100, 3xK120	SB46SET	39,-

BT 46**199,-**
inkl. MwSt.

BT 46ECO**Band-Tellerschleifer / belt and disc sander**

- » schwenkbarer Tisch (0°-60°)
- » Graugussstisch
- » Gehrungsanschlag zum präzisen Schleifen von Winkeln
- » Tisch kann für Band oder Teller fixiert werden
- » mit Magnetschalter
- » mit Spureinstellung
- » hohe Standfestigkeit durch GummifüÙe

Lieferumfang: 1x Schleifband, 1x Schleifteller, Gehrungslineal, 2 Inbusschlüssel

- » pivoting table (0°-60°)
- » grey cast iron table
- » mitre fence for precise angle sanding
- » table can be fixed for belt or disc
- » with magnetic switch
- » with track adjust
- » high stability due to rubber feet

included in delivery: abrasive belt and disc, mitre gauge, 2 allen keys

TECHNISCHE DATEN / TECHNICAL DATA

Arbeitsstische / table dimensions	190x125 mm
Durchmesser Schleifteller / disc diameter	150 mm
SchleifbandmaÙe / belt dimensions	100x914 mm
Motorleistung S1 (100%) / S6 / engine power S1 (100%) / S6	350 W
Schleifbandgeschwindigkeit / belt speed	282 min ⁻¹
Netzspannung / voltage	230 V
Nettogewicht ca. / net weight ca.	15,5 kg
Versandgewicht / gross weight	16,5 kg
VerpackungsmaÙe / packaging dimensions	500x260x305 mm

BT 75**Band-Tellerschleifer / belt and disc sander**

- » vielseitig einsetzbar
- » Alu-Druckgussgehäuse
- » das Schleifband zeichnet sich durch seine gleichbleibende Geschwindigkeit aus und eignet sich daher bestens für Feinarbeiten
- » schwenkbarer Schleiftisch für verschiedene Schleifwinkel
- » ausgestattet mit einem kräftigen Induktionsmotor
- » inklusive Winkelanschlag

- » versatile
- » diecast aluminum housing
- » the sanding belt is characterized by it's constant speed and therefore it's ideal for fine work
- » swiveling grinding table for different grinding angles
- » equipped with a powerful induction motor
- » angle stop included

TECHNISCHE DATEN / TECHNICAL DATA

Spannung / voltage	230V / 50 Hz
Motorleistung / engine power	250 W
IP Rating	20
Schleifbandgeschwindigkeit / belt speed	914 min ⁻¹
Schleifbandabmessungen / belt size	25 x 760 mm
Schleifbandstisch / belt table size	128 x 128 mm
Schleiftellergeschw. / disc speed	2950 min ⁻¹
Schleifteller / disc	Ø 125 mm
Schleiftisch / table size	190 x 125 mm
Schleiftischneigung / table tilting range	0° - 45°
Schalldruckpegel / sound pressure level	82 dB(A)
Schallleistungspegel / sound power level	93 dB(A)
Gewicht / weight	7,5 kg

ZUBEHÖR / ACCESSORIES

Artikel/article	Preis/price
Schleifband/sanding belt 760x25mm K60	3,-
Schleifband/sanding belt 760x25mm K80	3,-
Schleifband/sanding belt 760x25mm K100	3,-
Schleifband/sanding belt 760x25mm K120	3,-
Schleifband/sanding belt 760x25mm K150	3,-

**ZUBEHÖR / ACCESSORIES**

Artikel/article	Preis/price
Klett-Schleifteller Aufnahme selbstklebend Ø150/ klett sanding belt absorption	18,-
Scotch Sprühkleber 3M/ Scotch - Weld 3M 500ml	29,-
Schleifteller zum Aufkleben/grinding wheel to stick	
Körnung/grain 60	3,-
Körnung/grain 80	3,-
Körnung/grain 100	3,-
Körnung/grain 120	3,-
Körnung/grain 150	3,-
Klettschleifteller in Kombination mit STKT 150AUF/ klett sanding belt in combination with STKT 150AUF	
Körnung/grain 60	4,-
Körnung/grain 80	4,-
Körnung/grain 100	4,-
Körnung/grain 120	4,-

ZUBEHÖR / ACCESSORIES

Körnung/grain 150	STK150K150	4,-
SET 1xK60, 3xK80, 3xK100, 3xK120	STK150SET	29,-
Schleifband/ sanding belt 915x100xK060	SB46K60	5,-
Schleifband/ sanding belt 915x100xK080	SB46K80	5,-
Schleifband/ sanding belt 915x100xK100	SB46K100	5,-
Schleifband/ sanding belt 915x100xK120	SB46K120	5,-
Schleifband/ sanding belt 915x100xK150	SB46K150	5,-
SET 1xK60, 3xK80, 3xK100, 3xK120	SB46SET	39,-

BT 46ECO

99,-
inkl. MwSt.

**ZUBEHÖR / ACCESSORIES**

Schleifband Set/sanding belt set 760x25mm	SBBT75SET	20,-
Schleifteller/sanding disc Ø126mm K60	ST126K60	1,-
Schleifteller/sanding disc Ø126mm K80	ST126K80	1,-
Schleifteller/sanding disc Ø126mm K100	ST126K100	1,-
Schleifteller/sanding disc Ø126mm K120	ST126K120	1,-
Schleifteller/sanding disc Ø126mm K150	ST126K150	1,-
Schleifteller Set/sanding disc set Ø126 mm	ST126SET	8,-
Klettaufnahme / velcro uptake Ø126 mm	STK75AUF	15,-
Klett Schleifteller Set / velcro disc set	STK75KSET	20,-
Klett Schleifteller / velcro disc K60	STK75K60	3,-
Klett Schleifteller / velcro disc K80	STK75K80	3,-
Klett Schleifteller / velcro disc K100	STK75K100	3,-
Klett Schleifteller / velcro disc K120	STK75K120	3,-
Klett Schleifteller / velcro disc K150	STK75K150	3,-

BT 75

99,-
inkl. MwSt.

TSM 250**Tellerschleifmaschine / disc sander**

- » Schleiftisch bis 45° verstellbar
- » in T-Nute geführter Winkelanschlag
- » Ø35mm Absauganschluss für externe Absaugung
- » Gestell aus Aluguss
- » Motor im Aluminiumgehäuse
- » Aluminiumtisch mit Gehrungsanschlag

- » grinding table adjustable to 45°
- » guided in T-slot miter fence
- » Ø35mm suction port for external extraction
- » frame made of cast aluminum
- » motor in aluminum housing
- » aluminum table with mitre

TECHNISCHE DATEN / TECHNICAL DATA

Netzspannung / voltage	230V / 50 Hz
Leistung / motorpower	550W
Drehzahl / speed	1450 min ⁻¹
Schleifscheibe / sanding disc	Ø 254 mm
Absauganschluss / dust collector plug	Ø 35 mm
Tischgröße / table size	290x140 mm
Tischschwenkung / table tilt	± 45°
MaschinenmaÙe / machine dimensions	350x380x300 mm
Gewicht / weight	11 kg

TS 305**Tellerschleifmaschine / benchtop disc sander**

- » durchzugsstarker 750W Motor
- » Schleiftisch bis 45° verstellbar
- » in T-Nute geführter Winkelanschlag
- » Absauganschluss für externe Absaugung
- » Standsicherer Maschinenkörper, dynamisch gewuchtete
- » Schleifteller sowie GummifüÙe sorgen für ruhigen, vibrationsfreien Lauf
- » serienmäßig mit K80 Schleifscheibe (selbstklebend)

Optional: erhältlich Klett-Schleifteller System: nie mehr kleben - schneller, einfacher Schleifscheibenwechsel, Klettbelag für Schleifscheibe

- » the powerful 750W motor tackles even the hardest wood
- » sanding table can be tilted from 0° to 45° for sanding mitered angles
- » mitre gauge guided in T-slot for exact sanding results
- » external dust collection possible due to dust outlet
- » solid, stable machine body with rubber feet and a dynamically balanced heavy duty steel disc plate ensures a smooth, vibration-free run
- » 80 grit sanding disc, mitre gauge and sanding table included in delivery (self-adhesive)

optional hook and pile sanding disc system: Fast and convenient change of your sanding disc - no glueing, no cleaning of the disc plate required anymore, hook-and -pile grinding disc system

TECHNISCHE DATEN / TECHNICAL DATA

Motorleistung S1 (100%) / S6 engine power S1 (100%) / S6	750W/1125W
Netzspannung / voltage	230 V
Drehzahl / speed	1420 min ⁻¹
Absauganschluss / suction port	Ø53 mm
Nettogewicht ca. / net weight ca.	24kg
Versandgewicht / gross weight	26kg
VerpackungsmaÙe / packaging dimensions	400x480x440mm

BT 75

99,-
inkl. MwSt.

**ZUBEHÖR / ACCESSORIES**

Artikel/article	Preis/price
Klett-Schleifteller Aufnahme selbstklebend Ø250/ klett sanding belt absorption	19,-
Scotch Sprühkleber 3M/ Scotch - Weld 3M 500ml	29,-
Schleifteller zum Aufkleben/ grinding wheel to stick	
Körnung/grain 60	4,-
Körnung/grain 80	4,-
Körnung/grain 100	4,-
Körnung/grain 120	4,-
Körnung/grain 150	4,-

**Gussausführung
cast iron machine****ZUBEHÖR / ACCESSORIES**

Artikel/article	Preis/price
Scotch Sprühkleber 3M/ Scotch - Weld 3M 500ml	29,-
Schleifteller zum Aufkleben/grinding wheel to stick	
Körnung/grain 60	4,-
Körnung/grain 80	4,-
Körnung/grain 100	4,-
Körnung/grain 120	4,-
Körnung/grain 150	4,-

ZUBEHÖR / ACCESSORIES

Klett-Schleifteller Aufnahme selbstklebend Ø305/ klett sanding belt absorption	19,-
Klettschleifteller in Kombination mit STKT 305AUF/ klett sanding belt in combination with STKT 305AUF	
Körnung/grain 60	5,-
Körnung/grain 80	5,-
Körnung/grain 100	5,-
Körnung/grain 120	5,-
Körnung/grain 150	5,-

TS 305

249,-
inkl. MwSt.

HBS 230ECO

Holzbandsäge / wood bandsaw

- » DIY Modell mit hervorragendem Preis-Leistungsverhältnis
- » kompakte und leichte Bauweise
- » Absauganschluss
- » inkl. Parallelanschlag, Gehrungsanschlag und Schiebstock

- » DIY model with excellent price-performance ratio
- » compact and lightweight design
- » suction port
- » rip fence, miter gauge and push stick included



TECHNISCHE DATEN

Spannung / voltage	230 V / 50 Hz
Motorleistung / engine power	350 W
Schnitthöhe / cutting height	90 mm
Ausladung / max cutting width	230 mm
Bandgeschwindigkeit / band speed	762 m/min
Tischgröße / table size	300 x 300 mm
Bandmaße / saw band size	1575 x 5 - 10 mm
Neigungsbereich Tisch / table tilt	0-45°
Abmessungen LxBxH / measurements LxWxH	510x650x810 mm
Gewicht / weight	16 kg

ZUBEHÖR / ACCESSORIES

Artikel/article	Preis/price
Bandsägeblatt / sawband 1575x6x0,36mm Z14	BSB230B6 17,-
Bandsägeblatt / sawband 1575x10x0,36mm Z6	BSB230B10 19,-
Bandsägeblatt / sawband 1575x8x0,36mm Z14	BSB230B8 18,-

HBS 230ECO

199,-
inkl. MwSt.

HBS 230HQ

Holzbandsäge / wood bandsaw

- » kompakte und leichte Bauweise
- » einfacher Transport mit Tragegriff
- » Absauganschluss
- » LED Licht
- » Staublade
- » inklusive Parallelanschlag, Gehrungsanschlag und Schiebstock

- » compact and lightweight design
- » easy to carry with handle
- » suction port
- » LED light
- » dust drawer
- » rip fence, miter gauge and push stick included



TECHNISCHE DATEN

Spannung / voltage	230 V / 50 Hz
Motorleistung / engine power	300 W
Schnitthöhe / cutting height	90 mm
Ausladung / max cutting width	228 mm
Bandgeschwindigkeit / band speed	635 m/min
Tischgröße / table size	300 x 300 mm
Bandmaße / saw band size	1575 x 5 - 10 mm
Neigungsbereich Tisch / table tilt	0-45°
Abmessungen LxBxH / measurements LxWxH	490x380x840 mm
Gewicht / weight	20 kg

ZUBEHÖR / ACCESSORIES

Artikel/article	Preis/price
Bandsägeblatt / sawband 1575x6x0,36mm Z14	BSB230B6 17,-
Bandsägeblatt / sawband 1575x10x0,36mm Z6	BSB230B10 19,-
Bandsägeblatt / sawband 1575x8x0,36mm Z14	BSB230B8 18,-

HBS 230HQ

249,-
inkl. MwSt.

HBS 245HQ

Holzbandsäge/ wood bandsaw

- » Graugusstisch mit präzise geschliffener und polierter Oberfläche bis 45° schwenkbar
- » Laufrollen aus Alu-Druckguss mit spezieller Gummibeschichtung sorgen für lange Lebensdauer des Bandsägeblattes
- » Präzisionsführung des Sägebandes mittels Kugellager
- » Sägebandbreite von 6mm bis 12,7mm möglich
- » 2 Bandgeschwindigkeiten (400/800 min⁻¹)
- » mit Staublade und Absaugstützen

Lieferumfang: Bandsägeblatt, Untergestell, Längsanschlag, Gehrungsanschlag, Halogenlampe

- » cast iron work table with precisely polished and smoothed surface, tiltable till 45°
- » die cast aluminium blade wheels with rubber coating ensure smooth run and long life span of blades
- » ball bearing precision guide
- » sawblade width from 6mm to 12,7mm
- » 2 blade speeds (400/800 rpm)
- » with dust drawer and dust outlet

included in delivery: saw blade, stand, rip fence, mitre fence, halogen lamp

TECHNISCHE DATEN

max. Schnittbreite / throat / max. cutting width	245 mm
Schnittbreite am Längsansschlag links/rechts / max. cutting width at rip fence left/right	120/145 mm
Schnitthöhe bei 90° / cutting height at 90°	152 mm
Bandsägetisch / table	
- Tischmaße / dimensions	360x320 mm
- Schwenkbereich/ tilt	0° - 45°
- Tischhöhe / height from ground	935 mm
Sägebandlänge / sawband length	1826 mm
Sägebandbreite / sawband width	6 - 12,7 mm
Laufrollendurchmesser / flywheel diameters	254 mm
Motorleistung S1 (100%) / motor power S1 (100%)	375 W
Absauganschluss / dust outlet diameter	100/75/50 mm
Netzspannung / voltage	230 V
Nettogewicht ca. / net weight approx.	37 kg
Versandgewicht / shipping weight	39 kg
Aufstellmaß / dimensions	695x455x1450mm
Verpackungsmaße / packaging dimensions	1010x445x370mm



mit Halogenlampe
with halogen lamp



mit Lupe
with magnifying glass

ZUBEHÖR / ACCESSORIES

Artikel/article	Preis/price
Bandsägeblatt / band saw blade 6mm	BSB245HQB6 18,-
Bandsägeblatt / band saw blade 8mm	BSB245HQB8 19,-
Bandsägeblatt / band saw blade 10mm	BSB245HQB10 20,-
Bandsägeblatt / band saw blade 12mm	BSB245HQB12 21,-



HBS 245HQ

379,-
inkl. MwSt.

HBS 300J

Holzbandsäge/ wood bandsaw

- » Graugusstisch mit präzise geschliffener und polierter Oberfläche bis 45° schwenkbar
- » Laufrollen aus Alu-Druckguss mit spezieller Gummibeschichtung sorgen für lange Lebensdauer des Bandsägeblattes
- » Sägebandbreite von 6mm bis 15mm möglich
- » 2 Bandgeschwindigkeiten
- » ausziehbarer Arbeitstisch

Lieferumfang: Bandsägeblatt, Untergestell sowie Längsanschlag

- » cast iron work table with precisely polished and smoothed surface, tiltable till 0° to 45°
- » die cast aluminium blade wheels with rubber coating ensure smooth run and long life span of blades
- » saw blade width from 6mm to 15mm
- » 2 blade speeds enable processing of various material types
- » extendable working table

included in delivery: saw blade, base frame, and rip fence

TECHNISCHE DATEN / TECHNICAL DATA

Ausladung / max. Schnittbreite / throat / max. cutting width	305 mm
Schnittbreite am Längsansschlag / max. cutting width at rip fence	300 mm
Schnitthöhe bei 90° / cutting height at 90°	165 mm
Bandsägetisch / table	
- Tischmaße / dimensions	600-860x400 mm
- Schwenkbereich/ tilt	0° - 45°
- Tischhöhe / height from ground	1000 mm
Sägebandlänge / sawband length	2240 mm
Sägebandbreite / sawband width	6 - 15 mm
Laufrollendurchmesser / flywheel diameters	315 mm
Motorleistung S1 (100%) / S6 / motor power S1 (100%) / S6	0.75 kW / 1.05 kW
Absauganschluss / dust outlet diameter	40/50/75/100 mm
Netzspannung / voltage	230 V
Nettogewicht ca. / net weight approx.	78 kg
Versandgewicht / shipping weight	83 kg
Verpackungsmaße / packaging dimensions	400x1100x500mm

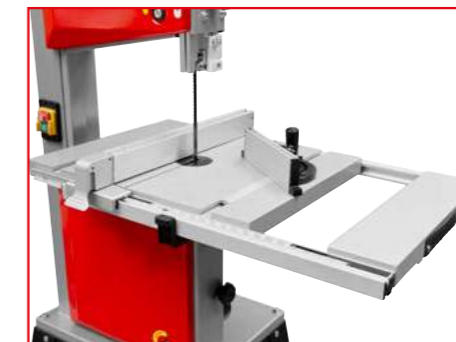

ZUBEHÖR / ACCESSORIES

Artikel/article	Preis/price
Bandsägeblatt / band saw blade 6mm	BSB300B6 20,-
Bandsägeblatt / band saw blade 8mm	BSB300B8 21,-
Bandsägeblatt / band saw blade 10mm	BSB300B10 22,-
Bandsägeblatt / band saw blade 12mm	BSB300B12 23,-
Bandsägeblatt / band saw blade 15mm	BSB300B15 24,-



Räder am Untergestell
wheels mounted on the stand

HBS 300J

499,-
inkl. MwSt.

HBS 400 *
Holzbandsäge/ wood bandsaw

- » Präzisionsägebandführung mittels Handrad und Zahnstange exakt positionierbar
- » Aluminiumschlag mit Maßskala und Schnellverschluss
- » Sägebandbreite von 6mm bis 20mm möglich
- » robustes Stahlaufrad mit gummierter Lauffläche
- » hohe Standfestigkeit durch massive Blechkonstruktion bei kleinstem Platzbedarf

Lieferumfang: 1xSägeband, Gehrungslinial, Anschlag

- » aluminium fence guide conveniently adjustable via hand wheel and gear rack
- » fence guide with scale and fast lock system
- » saw band width from 6mm up to 20mm
- » steel wheels with rubber-coated surface
- » high stability due to a massive sheet metal construction

included in delivery: 1 pcs saw belt, mitre gauge, fence guide

TECHNISCHE DATEN / TECHNICAL DATA

Ausladung / max. Schnittbreite / throat / max. cutting width	380 mm
Schnittbreite am Längsanschlag / max. cutting width at rip fence	240 mm
Schnitthöhe bei 90° / cutting height at 90°	220 mm
Bandsägetisch / table	
- Tischmaße / dimensions	500x400 mm
- Schwenkbereich/ tilt	0° - 45°
- Tischhöhe / height from ground	990 mm
Sägebandlänge / sawband length	2950 mm
Sägebandbreite / sawband width	6 - 20mm
Laufrollendurchmesser / flywheel diameters	400 mm
Motorleistung S1 (100%) / S6 / motor power S1 (100%) / S6	1,1 kW / 1,5 kW
Absauganschluss / dust outlet diameter	100 mm
Netzspannung / voltage	230 V oder/or 400V
Gewicht / weight	135 / 147 kg
Verpackungsmaße / packaging dimensions	1760x600x480mm



230V
400V

ZUBEHÖR / ACCESSORIES

Artikel/article		Preis/price
Bandsägeblatt / band saw blade 6mm	BSB400B6	21,-
Bandsägeblatt / band saw blade 8mm	BSB400B8	22,-
Bandsägeblatt / band saw blade 10mm	BSB400B10	23,-
Bandsägeblatt / band saw blade 12mm	BSB400B12	24,-
Bandsägeblatt / band saw blade 15mm	BSB400B15	25,-
Bandsägeblatt / band saw blade 20mm	BSB400B20	26,-

HBS 400
949,-
inkl. MwSt.

HBS 470PROFI *
Holzbandsäge/ wood bandsaw

- » gummierte und präzisionsgelagerte Guss speichenlaufräder ermöglichen geräuscharmen Betrieb
- » Aluminiumanschlag mit Schnellverschluss
- » Maßskala am Anschlag und Lupe zum genauen Ablesen und Einstellen
- » Schnitt Höhenverstellung einfach und schnell über Handrad-Zahnstangenkombination einstellbar
- » Sägebandbreite von 6mm bis 25mm möglich
- » Maschinenhöhe: 186cm
- » 2 Geschwindigkeiten (380 bzw. 820m/min)
- » Schrägverstellung Tisch von 0°-45° über verzahnte Führung
- » 2 Anschlußmöglichkeiten für Absaugung (Ø100mm)

Lieferumfang: 1x Sägeband, Gehrungslinial, Anschlag

- » rubber-coated cast iron wheels ensure a quiet operation
- » aluminium fence with quick release function
- » fence guide with loupe for precise adjustments & reading
- » cutting height-adjustable via hand wheel and gear rack
- » windows to check the tension of the saw band
- » saw band width from 6mm up to 25mm
- » machine total height 186cm
- » 2 speeds (380 and 820 m/min)
- » table angle adjustment (0°-45°) via splined guide
- » 2 dust collector connections (Ø100mm)

included in delivery: 1x saw belt, mitre gauge, fence guide

TECHNISCHE DATEN / TECHNICAL DATA

Ausladung / max. Schnittbreite / throat / max. cutting width	465 mm
Schnittbreite am Längsanschlag / max. cutting width at rip fence	390 mm
Schnitthöhe bei 90° / cutting height at 90°	285 mm
Bandsägetisch / table	
- Tischmaße / dimensions	530x480 mm
- Schwenkbereich/ tilt	-10° bis +45°
- Tischhöhe / height from ground	960 mm
Sägebandlänge / sawband length	3454 mm
Sägebandbreite / sawband width	6 - 25 mm
Bandgeschwindigkeit / sawband speed	380 oder/or 820 m/min
Laufrollendurchmesser / flywheel diameters	470mm
Motorleistung S1 (100%) / S6 / motor power S1 (100%) / S6	1,5kW/2,1kW
Absauganschluss / dust outlet diameter	100 mm
Netzspannung / voltage	230 V / 400V
Nettogewicht ca. / net weight approx.	162 kg
Versandgewicht / shipping weight	170 kg
Verpackungsmaße / packaging dimensions	2000x800x490mm



230V
400V

ZUBEHÖR / ACCESSORIES

Artikel/article		Preis/price
Bandsägeblatt / band saw blade 6mm	BSB470B6	23,-
Bandsägeblatt / band saw blade 8mm	BSB470B8	24,-
Bandsägeblatt / band saw blade 10mm	BSB470B10	25,-
Bandsägeblatt / band saw blade 12mm	BSB470B12	26,-
Bandsägeblatt / band saw blade 15mm	BSB470B15	27,-
Bandsägeblatt / band saw blade 20mm	BSB470B20	28,-
Bandsägeblatt / band saw blade 25mm	BSB470B25	29,-

HBS470PROFI VIDEO



<https://youtu.be/ZvKiy0kwMBo>



10-fach kugelgelagerte Sägebandführung
multiple (10pcs) ball bearing saw band guide

für den professionellen Einsatz mit Gußantriebsrädern
for professional use with grey cast wheels

HBS 470PROFI
1.299,-
inkl. MwSt.

HBS 600DELUX *
Holzbandsäge/ wood bandsaw

- » **Präzisionsgerät für Profianwender**
- » besonders ruhiger und präziser Lauf dank eines massiven Maschinengehäuse aus Stahlblech
- » durchzugsstarker 6 kW (S6) Motor, schneidet auch problemlos durch dickes Hartholz
- » Sägebandführung in Industriequalität, für präzises und bequemes Arbeiten
- » fein geschliffener Gusseisen-Tisch im T-Nut-Design sorgt für exzellente Ebenheit
- » Verstellung der oberen Sägebandführung mittels Handrad über eine Zahnstangenführung
- » extra großer Parallelanschlag mit solider Führungsstange sorgt für eine präzise und reibungslose Handhabung
- » Thermoschutzsicherung
- » inklusive Gehrungslinial

- » **precision tool for professionals**
- » particularly quiet and precise running thanks to a massive machine housing made of steel sheet
- » powerful 6 kW (S6) motor meets the demand for slicing thick hardwood
- » industrial grade bandsaw blade guide, to ensure precision and convenience
- » fine ground and thickened cast iron table with T-slot design to ensure excellent surface flatness
- » rack and pinion design to ensure that the cutting height adjustment is accurate, reliable and durable
- » extra large rip-fence with solid guide rod ensures precision, smooth sliding and splendid handling
- » thermal overload protection
- » inclusive mitre gauge

TECHNISCHE DATEN / TECHNICAL DATA

Spannung / Voltage	400 V / 3 / 50 Hz
Motorleistung / engine power	4 kW (S1) / 6 kW (S6)
Sägebandgeschwindigkeit / bandsaw speed	1500 m/min
Sägebandlänge / sawband length	4470 mm
Sägebandbreite / sawband width	10-35 mm
Tischgröße / table size	700x608 mm
max. Schnittbreite / max. cutting width	580 mm
max. Schnitthöhe / max. cutting height 90°	370 mm
Schwenkbereich / pivoting range	0-20°
Absaugstutzen / suction port	Ø 100 mm
Abmessung / dimensions	1201x889x2017 mm
Gewicht / weight	330 kg
Schalldruckpegel / sound pressure level	LPA 90 dB(A)

ZUBEHÖR / ACCESSORIES

Artikel/article		Preis/price
Bandsägeblatt 4470x10x0,6mm Teilung 6 mm sawblade 4470x10x0,6mm pitch 6 mm	BSB600DEL10	33,-
Bandsägeblatt 4470x20x0,7mm Teilung 6 mm sawblade 4470x20x0,7mm pitch 6 mm	BSB600DEL20	35,-
Bandsägeblatt 4470x35x0,7mm Teilung 10 mm sawblade 4470x35x0,7mm pitch 10 mm	BSB600DEL35	39,-



extra großer Parallelanschlag mit solider Führungsstange sorgt für eine präzise und reibungslose Handhabung
extra large rip-fence with solid guide rod ensures precision, smooth sliding and splendid handling



Sägebandführung in Industriequalität, für präzises und bequemes Arbeiten
industrial grade bandsaw blade guide, to ensure precision and convenience



massive Grauguss Laufräder
massive gray cast iron guide wheels

HBS 600DELUX
2.699,-
inkl. MwSt.

HBS 500 * / HBS 610 *

Holzbandsäge/ wood bandsaw

- » extra großer Graugusstisch bis zum Holm reichend
- » geschlossene Blechkonstruktion für hohe Standsicherheit und Genauigkeit
- » Präzisionsführung über und unter dem Tisch
- » Gusslaufrad mit Gummibeschichtung für lange Sägebandlebensdauer
- » Sägebandbreite von 8mm bis 32mm möglich
- » Höhe: 186cm (HBS500), 199cm (HBS610)

Lieferumfang: 1xSägeband, Gehrungslinéal, Anschlag

- » XL grey cast iron table
- » closed sheet steel construction for high stability and accuracy
- » precise saw band guide system above and below the table
- » rubber-coated wheels ensure a prolonged saw band durability
- » saw band width from 8mm up to 32mm
- » height: 186cm (HBS500), 199cm (HBS610)

included in delivery: stand, 1pcs saw belt, mitre gauge, fence guide

TECHNISCHE DATEN / TECHNICAL DATA

	HBS 500	HBS 610
Ausladung / max. Schnittbreite / throat / max. cutting width	485mm	585mm
Schnittbreite am Längsanschlag / max. cutting width at rip fence	445mm	545mm
Schnitthöhe bei 90° / cutting height at 90°	280mm	300mm
Bandsägetisch / table		
- Tischmaße / dimensions	500x660mm	550x770mm
- Schwenkbereich/ tilt	0° - + 20°	0° - + 20°
- Tischhöhe / height from ground	970mm	970mm
Sägebandlänge / sawband length	3500mm	4080mm
Sägebandbreite / sawband width	8 - 32mm	8-32mm
Laufrollendurchmesser / flywheel diameters	500mm	600mm
Motorleistung S1 (100%) / S6 / motor power S1 (100%) / S6	2,2 kW / 3,1 kW (230V) / 3,1 kW (400V)	2,2 kW / 3,1 kW (400V) / 4,2 kW
Absauganschluss / dust outlet diameter	100mm	100mm
Netzspannung / voltage	400 V	230V oder/ or 400V
Nettogewicht ca. / net weight approx.	270 kg	300 kg
Versandgewicht / shipping weight	310 kg	335 kg
Verpackungsmaße / packaging dimensions	825x1910x-550mm	920x2060x-590mm



Führung mittels Handrad verstellbar
guidance adjustable via hand wheel



Gussantriebsrad
grey cast wheel



extra grosser Tisch
XL table



ZUBEHÖR / ACCESSORIES

Artikel/article	Preis/price
zu/for HBS 500	
Bandsägeblatt / band saw blade 8mm	BSB500B8 30,-
Bandsägeblatt / band saw blade 10mm	BSB500B10 31,-
Bandsägeblatt / band saw blade 15mm	BSB500B15 32,-
Bandsägeblatt / band saw blade 20mm	BSB500B20 33,-
Bandsägeblatt / band saw blade 25mm	BSB500B25 34,-
Bandsägeblatt / band saw blade 30mm	BSB500B30 35,-
zu/for HBS 610	
Bandsägeblatt / band saw blade 8mm	BSB610B8 31,-
Bandsägeblatt / band saw blade 10mm	BSB610B10 32,-
Bandsägeblatt / band saw blade 15mm	BSB610B15 33,-
Bandsägeblatt / band saw blade 20mm	BSB610B20 34,-
Bandsägeblatt / band saw blade 25mm	BSB610B25 35,-
Bandsägeblatt / band saw blade 30mm	BSB610B30 37,-

HBS 500 1.699,- inkl. MwSt.

HBS 610 1.999,- inkl. MwSt.

HBS 700 * / HBS 800 *

Holzbandsäge/ wood bandsaw

- » besonders hochwertige und qualitative Verarbeitung
- » gummierte und präzisionsgelagerte Laufräder ermöglichen geräuscharmen Betrieb
- » Aluminiumanschlag mit Schnellverschluss
- » Maßskala am Anschlag mit 2 Lupen zum genauen Ablesen und Einstellen
- » Schnitthöhenverstellung einfach und schnell über Handrad
- » Zahnstangenkombination einstellbar
- » Sägebandbreite von 19mm bis 50 mm möglich
- » Maschinenhöhe: 223cm
- » schrägstellbarer Arbeitstisch von 0° - 45° über Präzisions-
- » Schneckengetriebe
- » 2 Anschlußmöglichkeiten für Späneabsaugung (Ø100mm)

Lieferumfang: 1x Sägeband, Gehrungslinéal, Anschlag

- » high quality industrial setup
- » rubber-coated wheel for a quiet operation
- » aluminium fence with quick release function
- » fence guide with two loupes for precise adjustments and reading
- » cutting height adjustable via hand wheel and gear rack
- » saw band width from 19mm up to 50mm
- » machine total height 223cm
- » table angle adjustment (0°-45°) via worm gear
- » two connectors for dust collection (Ø100mm)

included in delivery: 1pc saw band, mitre gage, fence



TECHNISCHE DATEN / TECHNICAL DATA

	HBS 700	HBS 800
Ausladung / max. Schnittbreite / throat / max. cutting width	700 mm	800 mm
Schnittbreite am Längsanschlag / max. cutting width at rip fence	440 mm	640 mm
Schnitthöhe bei 90° / cutting height at 90°	430 mm	470 mm
Bandsägetisch / table		
- Tischmaße / dimensions	700x900 mm	700x900 mm
- Schwenkbereich/ tilt	-5° bis +45°	0° bis +45°
- Tischhöhe / height from ground	935 mm	1050 mm
Sägebandlänge / sawband length	5020 mm	5611 mm
Sägebandbreite / sawband width	19 - 50 mm	19 - 50 mm
Laufrollendurchmesser / flywheel diameters	700 mm	810 mm
Motorleistung S1 (100%) / S6 / motor power S1 (100%) / S6	4,0 kW / 5,6 kW	5,5 kW / 7,7 kW
Absauganschluss / dust outlet diameter	2x 100 mm	2x 100 mm
Netzspannung / voltage	400 V	400 V
Nettogewicht ca. / net weight approx.	425 kg	525 kg
Versandgewicht / shipping weight	442 kg	625 kg
Verpackungsmaße / packaging dimensions	745x2250x-1145mm	2500x745x-1300mm

ZUBEHÖR / ACCESSORIES

Artikel/article	Preis/price
zu/for HBS 700	
Bandsägeblatt / band saw blade 20mm	BSB700B20 37,-
Bandsägeblatt / band saw blade 25mm	BSB700B25 41,-
Bandsägeblatt / band saw blade 30mm	BSB700B30 45,-
zu/for HBS 800	
Bandsägeblatt / band saw blade 30mm	BSB800B30 46,-
Bandsägeblatt / band saw blade 35mm	BSB800B35 47,-
Bandsägeblatt / band saw blade 40mm	BSB800B40 49,-
Bandsägeblatt / band saw blade 50mm	BSB800B50 51,-

HBS 700 3.399,- inkl. MwSt.

HBS 800 4.699,- inkl. MwSt.

PB 80N *

Sägebandschärfmaschine / saw band sharpening machine

- » halbautomatischer Schärfvorgang mittels zwei Motoren
- » einfache Einstellung und Bedienung
- » rasches, effizientes Nachschärfen stumpfer Sägebänder an Ort und Stelle
- » für Bloch- sowie Holzbandsägebänder der gängigsten Größen
- » bis zu 70 Zähne/Minute bei Automatikbetrieb
- » für Sägebänder von 2000-5000mm Länge, 15-50mm Höhe, 8-30mm Zahnabstand und bis zu 2mm Dicke
- » Schleifscheibe: 175x6x20mm

Lieferumfang: Auflagegestänge für Bandsägeblatt 3St., Schärfscheibe, Maschinenständer

- » semi automatic sharpening process with two motors
- » easy adjustment and handling
- » quick and efficient re-sharpening at your premises
- » for wood saw bands as well as log saw bands
- » up to 70 teeth/minute at automatic function
- » for saw bands from 2000-5000mm length, 15-50mm height, 8-30mm tooth distance and up to 2mm thickness
- » grinding disc: 175x6x20mm

included in delivery: support rods for band saw blades (3pcs), sanding disc, stand

TECHNISCHE DATEN / TECHNICAL DATA

Motorleistung / motor power	430W
Netzspannung / voltage	230 V
Gewicht / weight	33 kg
Verpackungsmaße / packaging dimensions	430x700x440mm



PB 80N 999,- inkl. MwSt.

KAM KF

Kantenfräse / electric trimmer

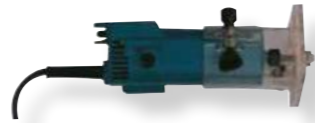
passend für KAM 40PROFI und KAM 55V
suitable for KAM 40PROFI and KAM 55V

KAM KF

89,-
inkl. MwSt.

KAM 150P *

Kantenanleimmaschine / edge banding machine

- » 1. grobes Ablängen des Laminates mittels Stanze
- » 2. Anleimung durch Direktauftragung des Klebers
- » 3. genaues Ablängen des Laminates (hinten/vorne) mittels Kappsägeaggregat (2 Sägeblätter)
- » 4. Abfräsung des Laminatüberstandes an der Kante (oben/unten) mit 2 Fräsern (r=2mm)
- » Anpressrollen sorgen für ideale Verbindung zwischen Laminat und Werkstück
- » Klebertemperatur wird mit Mikrocontroller geregelt und ist elektronisch einstellbar
- » oben liegendes Steuerpanel ermöglicht komfortable Bedienung
- » automatischer und konstanter Plattenvorschub
- » Granulat als Klebemittel wird im Schmelztank verflüssigt
- » Sägeaggregat mit Ø 80mm Sägeblatt, 9000 min⁻¹

- » 1. rough laminate length cutting thru punch
- » 2. direct glue procedure coating
- » 3. precise laminate cutting (front / back) with saw blade cutting unit (two saw blades)
- » 4. removal of upper and lower overhang with milling unit (two cutter heads, r=2mm)
- » pressure rollers ensure a perfect connection of work piece and laminate
- » liquefaction of granulate in melt reservoir
- » glue temperature can be adjusted electronically
- » automatical workpiece feeding at a constant speed
- » intelligent control panel design enables convenient operation
- » saw unit with saw blade Ø 80mm, 9000 min⁻¹

Stanz- und Leimaggregat
punching and glueing deviceFräsaggregat
milling deviceSägeaggregat
sawing device

TECHNISCHE DATEN / TECHNICAL DATA

Arbeits Tisch / table dimensions	2200x400mm
Kantenvorschub / edge material feed	5 m/min
Motorleistung S6 / engine power S6	3,3kW
Gewicht / weight	521 kg
Verpackungsmaße / packaging dimensions	1580x900x1550mm
ausziehbare Tischverbreiterung / extractable table extension	500mm
Laminatdicke/banding thickness	0,4-3mm
Werkstückdicke/work piece size	10-45mm
min. Werkstückabmessung (LxB)/min. work piece size	300x90mm
Furnierrollenträgerdurchmesser/ diameter laminate magazin	600mm
Absaugstutzen durchmesser/ dust collector connection diameter	120mm
Pneumatikdruck/air pressure	6,5bar
Heizleistung Granulatschmelze/ heating power of glue tank	1260W(100%)
Platzbedarf/needed space	2x3,5m

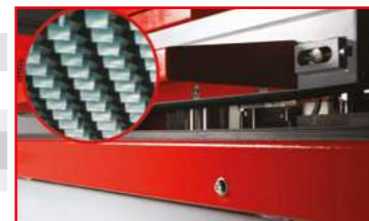
Lamellenband zum Werkstücktransport
multi-fin work piece feeder

ZUBEHÖR / ACCESSORIES

Artikel/article		Preis/price
Klebegranulat/glueing granulate 25kg	KAMK25	199,-
Klebegranulat/glueing granulate 5kg	KAMK5	79,-
Sonderspannungen auf Anfrage/ special voltages on request	1x 230V, 3x 230V, 3x 400V, 50 oder/ or 60Hz	

KAM 150P

7.999,-
inkl. MwSt.

KAM 115 * / KAM 115P *

Kantenanleimmaschine / mobile edge banding machine

- » einseitige automatische Kantenanleimmaschine
- » Direktleimabgabe an gerade Werkstücke
- » Stand by Funktion (kein Verbrennen des Leims)
- » Aggregatverstellung ausgestattet mit Zählwerk zur Einstellung unterschiedlicher Kantenarten
- » Display mit LCD-Anzeige steuert die Leimtemperatur Einstellung
- » one-sided automatic edge banding machine
- » glue transfer directly to straight workpieces
- » stand by function (prevents to burn the glue)
- » unit adjustment equipped with counter block for setting different edge types
- » LCD display controls glue temperature adjustment

TECHNISCHE DATEN / TECHNICAL DATA

	KAM 115/KAM115P
Max. Tischgröße / max. table dimension	2050x800mm
Min. Werkstücklänge / min. workpiece length	120mm
Min. Werkstückbreite / min. workpiece width	90mm
Werkstückdicke / range of workpiece thickness	10-45mm
Kantenbreite / edge width	12-48mm
Kantendicke / edge thickness	0,4-3mm
Vorschubgeschwindigkeit / feeding speed	6,4 m/min
gesamter Energieverbrauch / total power consumption	2,49kW
Beförderungsmotorleistung Dichtband / Convey motor power of sealing belt	250W
Gesamtleistung / Total power	2,3kW
erforderlicher Luftdruck / required air pressure	0,7Mpa
Schneideteile Drehzahl / trimming parts rotation speed	10000 min ⁻¹
Ø Absaugstutzen / Ø dust collector	60mm
Heizleistung / Heating power	1250W
Nettogewicht / net weight	300kg
Maschinenabmessungen / machine dimensions	2050x800x1070mm

ZUBEHÖR / ACCESSORIES

Artikel/article		Preis/price
Klebegranulat/glueing granulate 25kg	KAMK25	199,-
Klebegranulat/glueing granulate 5kg	KAMK5	79,-
Kreissägeblatt / saw blade 120x20x3	10000313	59,-

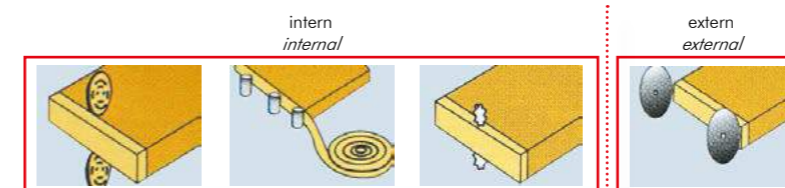
KAM 115P: mit zusätzlichem Polieraggregat
KAM 115P: with additional buffing unitPolieraggregat
buffing

Kleben / glueing

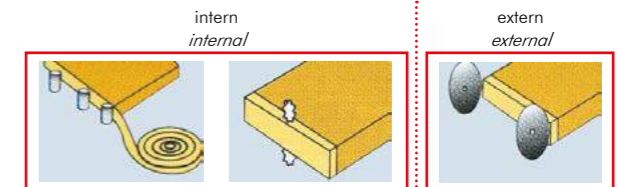
Doppelfräsaggregat
finishing R sideKantenendabschnitt
end cutting

Kleben / glueing

Doppelfräsaggregat
finishing R sideKantenendabschnitt
end cutting

Automatisches und präzises Ankleben der Kante mit integrierter Doppelfräsung oben und unten in einem Arbeitsgang. Der Kantenendabschnitt erfolgt auf einer an der Hinterseite positionierten externen Einheit.

Automatic and precise glueing procedure as well as integrated double finishing R side within one workflow. The end cutting can be done at the rear side of the machine.

KAM 115

4.999,-
inkl. MwSt.

KAM 115P

5.599,-
inkl. MwSt.

KAM 115EP *

Kantenanleimmaschine / mobile edge banding machine

TECHNISCHE DATEN / TECHNICAL DATA

KAM 115EP	
Max. Tischgröße / max. table dimension	2300x800mm
Min. Werkstücklänge / min. workpiece length	280mm
Min. Werkstückbreite / min. workpiece width	90mm
Werkstückdicke / range of workpiece thickness	10-45mm
Kantenbreite / edge width	12-48mm
Kantendicke / edge thickness	0,4-3mm
Vorschubgeschwindigkeit / feeding speed	6,4 m/min
gesamter Energieverbrauch / total power consumption	2,74kW
Beförderungsmotorleistung Dichtband / Convey motor power of sealing belt	180W
Gesamtleistung / Total power	2,3kW
erforderlicher Luftdruck / required air pressure	0,7Mpa
Schneideteile Drehzahl / trimming parts rotation speed	11000 min ⁻¹
ø Absaugstutzen / ø dust collector	100mm
Heizleistung / Heating power	1250W
Nettogewicht / net weight	400kg
Maschinenabmessungen / machine dimensions	2320x800x1070mm



Polieraggregat buffing unit



Automatisches und präzises Ankleben der Kante mit integrierter Doppelfräsung oben und unten sowie ein passgenauer Kantenendenabschnitt mittels integrierter Schneideeinheit und Polieraggregat in einem Arbeitsgang.

Automatic and precise glueing procedure as well as integrated double finishing R side as well as integrated end cutting unit and buffing unit within one workflow.

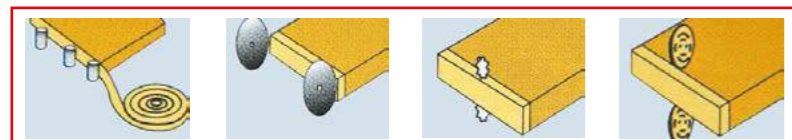

Kleben glueing

Kantenendenabschnitt end cutting

Doppelfräsggregat finishing R side

Polieraggregat buffing

7.799,-
KAM 115EP-Siemens inkl. MwSt.

Das Formfräsaggregat profiliert die Kante durch zwei Fräsaggregate. Die Profilmesser können je nach Gebrauch verstellt oder ausgetauscht werden.

The machine profiles the edge by two trimming units. The profile knives can be adjusted after each use or replaced.

KAM 215EPS *

Kantenanleimmaschine / edge banding machine

- » Touchscreen Display
- » einseitige automatische Kantenanleimmaschine
- » Direktleimabgabe an gerade Werkstücke
- » Standby-Funktion (kein Verbrennen des Leims)
- » Aggregatverstellung ausgestattet mit Zählwerk zur Einstellung unterschiedlicher Kantenarten
- » Abfräsung des Kantenüberstandes an der Kante (oben/ unten) mit Formfräser bündig oder mit Radius 2 mm
- » genaues Ablängen des Laminats (hinten/vorne) mittels Kappsägeaggregat
- » gerades Flächenziehlängen-Aggregat
- » Anpressrollen sorgen für ideale Verbindung zwischen Laminat und Werkstück
- » automatischer und konstanter Plattenvorschub
- » Klebetemperatur elektronisch am Touch Display einstellbar

- » touchscreen Display
- » one-sided automatic edge banding machine
- » glue delivery directly to the workpieces
- » standby function (no burning of the glue)
- » Unit adjustment equipped with counter for setting different kinds of edges
- » milling of the edge overhang (up / down) flush or with 2 mm radius
- » accurate cutting of the laminate (back / front) by cutting unit
- » straight surface scraping unit
- » Pressure rollers ensure perfect connection between laminate and workpiece
- » automatic and constant panel feed
- » glueing temperature electronically adjustable at the touch panel

TECHNISCHE DATEN / TECHNICAL DATA

Spannung / voltage	400 V / 3 / 50 Hz
Motorleistung / engine power	S1 6,15 kW
min. Werkstücklänge / min. panel length	120 mm
min. Werkstückbreite / min. panel width	80 mm
Werkstückdicke / panel thickness	10-50 mm
Kantenbanddicke / edge band thickness	0,4-3 mm
Sägeblatt / saw blade dimension	Ø 104x22x3 mm, 30Z/T
Arbeitsdruck / working pressure	6 bar
Vorschubgeschwindigkeit / feeding speed	10,3 m/min
Absaugstutzen / dust hold	Ø 100 mm
Abmessungen / dimensions	3130x1130x1340 mm
Gewicht / weight	700 kg

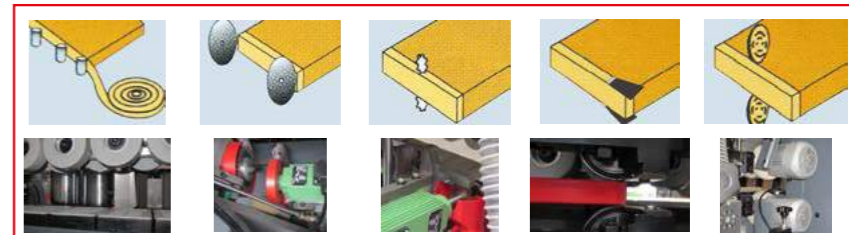

Kleben glueing

Kantenendenabschnitt end cutting

Doppelfräsggregat finishing R side

Ziehlängenaggregat flat scraper

Polieraggregat buffing

ZUBEHÖR / ACCESSORIES

Artikel/article	Preis/price
Klebegranulat/glueing granulate 25kg KAMK25	199,-
Klebegranulat/glueing granulate 5kg KAMK5	79,-

KAM 215EPS 10.999,-
inkl. MwSt.

KAM 535

Kantenanleimmaschine / edge banding machine

- » halbautomatische Kantenanleimmaschine
- » **die Maschine eignet sich nicht nur für gerade sondern auch speziell zum Anleimen von geschwungenen Kanten**
- » automatischer Längenabschnitt
- » Klebetemperatur elektronisch einstellbar
- » Vorschubgeschwindigkeit variabel regelbar
- » Direktleimabgabe an geraden, geschwungenen Kanten beidseitig auf Laminat und Kante

- » semi-automatic edge banding machine
- » **the machine is not only suitable for straight but also specifically for glueing of curved edges**
- » direct glue delivery on straight and curved edges on both sides - laminate and edge
- » automatic length cut-off
- » glueing temperature electronically adjustable
- » feed speed variable adjustable

TECHNISCHE DATEN / TECHNICAL DATA

Spannung / voltage	400 V / 3 / 50 Hz
Motorleistung / engine power	0,4 kW
Heizleistung / heating	2,2 kW
Vorschubgeschw. / feeding speed	0-14 m/min
Kantenband Breite / edge band width	15-50 mm
Kantenband Dicke / edge band thickness	0,3-3 mm
Werkstückdicke / thickness of panel	10-60 mm
min. Radius Rundleimen / min radius curved edging	20 mm
Arbeitsdruck / working pressure	6 bar
Abmessungen LxBxH / dimensions LxWxH	1600x1150x965 mm
Gewicht / weight	280 kg

ZUBEHÖR / ACCESSORIES

Artikel/article	Preis/price
Klebegranulat/glueing granulate 25kg KAMK25	199,-
Klebegranulat/glueing granulate 5kg KAMK5	79,-

KAM 535 2.299,-
inkl. MwSt.



KAM535 VIDEO



https://youtu.be/_DmXXJqxic

KAM 55V

mobiles Kantenanleimgerät / mobile edge banding machine

- » für gerade, geschweifte u. geschwungene Kanten bis min. Radien von ca. 20mm
- » stufenlose Temperaturregelung von 120°-180°
- » zur Klebung von PVC-, ABS-, Melamin- oder Furnierkanten
- » leicht zugängliche Schmelzwanne gewährleistet einfaches Befüllen mit Klebgranulat
- » ideal auch für die mobile Anwendung
- » einfache Anwendung sowie hoher Bedienkomfort
- » geliefert im fahrbaren Metallkoffer mit Handgriff

- » can be used for round cambered or straight works up to a min. edging radius of 20mm
- » temperature infinitely adjustable from 120° up to 180°, can be used for PVC-, ABS-, melamine or wooden edge material
- » easy refill of the glue granulate
- » ideal for transportation and mobile use
- » easy handling and operation
- » delivered in a metal case with wheels and handle to move

Lieferumfang: Stationärrtisch, Endschneider, 2-Seitenschneider, 2x Vacuumdoppelsauger, Metallkoffer optional: Klebgranulat

TECHNISCHE DATEN / TECHNICAL DATA

Betriebstemperatur/banding temperature	120°C - 180°C
Laminatdicke/laminate thickness	0,3 - 3 mm
Laminatbreite/laminate width	10 - 55 mm
min. Kurvenradius / min. curve radius	20 mm
Maschinenabmaße/machine size	320x300x400 mm
variabler Kantenvorschub/ variable edge material feed	0,3 - 3 m/min
Aufnahmeleistung/ input power	765 W
Nettogewicht/ net weight	8,5 kg

TECHNISCHE DATEN / TECHNICAL DATA

Versandgewicht/ gross weight	37 kg
Verpackungsmaße / packaging dimensions	380x350x405 mm

ZUBEHÖR / ACCESSORIES

Artikel/article		Preis/price
Klebgranulat/glueing granulate 25kg	KAMK25	199,-
Klebgranulat/glueing granulate 5kg	KAMK5	79,-



KAM 55V **999,-**
inkl. MwSt.

KAM 65PRO *

mobiles Kantenanleimgerät / mobile edge banding machine

- » Industriequalität
- » handliches, mobiles Kantenanleimgerät
- » ideal für den Montagegebrauch oder in Werkstätten
- » Display zur Temperaturkontrolle
- » leicht zugängliche Schmelzwanne gewährleistet einfaches Befüllen mit Klebgranulat
- » Kurze Aufwärmzeit (4 Minuten)
- » gleichmäßiger Leimauftrag
- » Vorleimen der Kanten möglich, für Eckverbindungen
- » Vorschub stufenlos regelbar
- » Innenradius min. 25 mm

- » industrial quality
- » handy, mobile edge banding machine
- » ideal for installation purpose or useage in workshops
- » display for temperature control
- » easily accessible melting tank ensures easy filling with glue granulate
- » short warm-up time (4 minutes)
- » uniform glue application
- » pre-gluing of the edges possible for corner joints
- » feed continuously adjustable
- » inside radius min. 25 mm

TECHNISCHE DATEN / TECHNICAL DATA

Betriebstemperatur/banding temperature	MODE 1: 125°C - 200°C MODE 2: 80°C - 155°C
Aufwärmzeit / warm-up time	4 min
Kantendicke/edge thickness	0,4 - 3 mm
Kantenbreite/edge width	10 - 65 mm
min. Kurvenradius / min. curve radius	25 mm

TECHNISCHE DATEN / TECHNICAL DATA

Maschinenabmaße/machine size	340 x 300 x 350 mm
variabler Kantenvorschub/ variable edge material feed	2 - 6 m/min
Leistung / power	855 W
Spannung / voltage	230 V / 50 Hz
Kabellänge / cable length	5 m
Nettogewicht/ net weight	8,8 kg



KAM 65PRO **1.399,-**
inkl. MwSt.

KAM 65PROSET *

Zubehörset für KAM65PRO / accessory set for KAM65PRO

Kantenfräser

- » für das präzise Bearbeiten verschiedener Materialien wie Massivholz oder PVC
- » mit langlebigem und leistungsstarkem Motor
- » ergonomischer Haltegriff
- » Frässchutz mit integriertem Absauganschluss
- » austauschbarer Fräskopf
- » 0,05 mm Schritte mit Skala
- » Anschlag integriert zum Eckenrunden
- » kann auch dazu genutzt werden um Tür- oder Säulenkanten zu trimmen

Kantenkapperät

- » zum bündigen und rechtwinkligen Abtrennen von Kunststoff- oder Furnierkanten
- » ergonomisches Design

Vakuunklemmset

- » die sichere Fixierung des Werkstückes, durch die Vakuunklemmen, gewährleistet ideale Bedingungen zur Bearbeitung der Kanten an Ober- und Unterseite

TECHNISCHE DATEN / TECHNICAL DATA

Kantenkapperät / edge cutter	
Schnittbreite / cutting width	max. 62 mm
Schnittstärke / cutting depth	max. 3 mm
Gewicht / weight	0,5 kg
min. Kurvenradius / min. curve radius	25 mm
Kantenfräser / edge router	
Kantenstärke / edge strength	0,5 - 3 mm

edge router

- » for the precise processing of various materials
- » with durable and powerful motor
- » ergonomic Handle
- » protection with integrated suction port
- » replaceable cutter head
- » 0,05 mm steps with scale
- » stop integrated for corner rounding
- » can be also used to shape door or column edges

TECHNISCHE DATEN / TECHNICAL DATA

Schaft / shaft	Ø 6 mm
Leistung / power	450 W, 30000 min ⁻¹
Spannung / voltage	230 V / 50 Hz
Vakuunklemmset / vacuum clamp set	
Saugnapf / sucker	Ø 125 mm



edge cutter

- » for precisely and rectangular cutting of plastic or veneer edges
- » ergonomic design

vacuum clamp set

- » secure fixing of the workpiece by the vacuum clamps ensure ideal conditions for edge processing

KAM 65PROSET **499,-**
inkl. MwSt.

KAM 50M

mobiles Kantenanleimgerät / mobile edge banding machine

- » zum Anleimen von schmelzkleberbeschichteten Kanten aus Furnier, Kunststoff, usw.
- » Führungsbacken stufenlos auf Materialbreite einstellbar
- » für runde und gerade Werkstücke gleichermaßen geeignet
- » sehr saubere Alu-Druckgussverarbeitung
- Lieferumfang:** 2-Seitenschneider, Endschneider

- » used for glueing wide variety of edge banding materials
- » adjustable guide jaws
- » for curved and straight work pieces
- » very precise aluminium die-cast mechanic
- included in delivery:** double edge trimmer, end trimmer

TECHNISCHE DATEN / TECHNICAL DATA

Aufnahmeleistung/ power	2000W
Temperaturbereich/ temperature range	50° C - 610° C
Betriebstemperatur/banding temperature	330°C - 540°C
Spannung/ voltage	230 V
max. Anleimbreite bei 1mm Kantendicke/ max. banding width at 1mm edge thickness	50 mm
max. Anleimbreite bei 2mm Kantendicke/ max. banding width at 2mm edge thickness	30 mm
Gewicht/ weight	3 kg
Verpackungsmaße / packaging dimensions	330x485x180mm

inkludiert/included



Endschneider
end trimmer



2-Seitenschneider
double edge trimmer

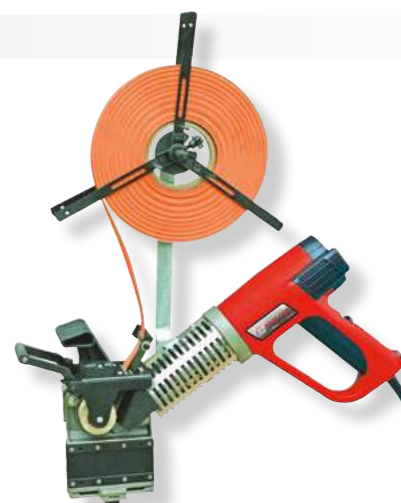

KAM 50M **269,-**
inkl. MwSt.

LBM 290

Langlochbohrmaschine / mortising machine

- » präzise u. sehr leichtgängige Tischbewegung durch mehrfache Lagerung
- » einfache Tischhöhenverstellung mittels Schwalbenschwanzführung
- » zwei Tischhöhenpositionen verstellbar über Handrad
- » hochwertiges 2-Backenfutter zum professionellen Spannen der Langlochbohrer
- » Absaugmöglichkeit über 100mm Absaugstutzen
- » Staufach für Werkzeuge im Maschinensockel
- » Dübelbohrereinrichtung mit 4 unterschiedl. Rasterebenen

Lieferumfang: Wescottbohrfutter 16mm, Niederhalter, Absauganschluss

- » precise and easy gliding table travel operated by multi-bedded lever
- » handy and smooth-running table height adjustment via dove tail guidance
- » two individual table height positions
- » fine adjustable by hand wheel
- » 100mm dust collector plug
- » machine base cabinet for toolings
- » pin drilling device with 4 different defined positions
- included in delivery:** Wescott drill chuck 16mm, down holder, dust collector hood, pin drilling device

TECHNISCHE DATEN / TECHNICAL DATA

Tischmaße / table dimensions	500x210 mm
max. Bohrtiefe/ max. drilling depth	140mm
max. Bohrbreite/ max. drilling width	290 mm
Tischhub/ vertical table stroke	140 mm
Dübelbohrerabstände/ pin point distances	16 / 22 / 25 / 32mm
Motorleistung (S1 100%)/(S6) / motor power (S1 100%)/(S6)	2,2 kW / 3,1 kW
Netzspannung/voltage	230V oder 400V
Nettogewicht ca./ net weight ca.	110kg
Versandgewicht/ gross weight	117kg
Verpackungsmaße / packaging dimension	680x840x715mm

mit Links-Rechtslauf & Gehrungsanschlag with left-right run, mitre fence
(nur bei 400V / only with 400V)

ZUBEHÖR / ACCESSORIES

Artikel/article		Preis/price
Langlochbohrer/mortising drill set	LL6TLGL	59,-
Langlochbohrer/mortising drill set	LL6TLGR	69,-
Fahreinrichtung/moving device	UFE 300	69,-

230V
400V



LBM 290 **899,-**
inkl. MwSt.

LBM 250C *

Langlochbohrmaschine / mortising machine

- » massive verwindungsfreie Graugusskonstruktion für höchste Präzision
- » Fräsen schräger Langlöcher, sowie Setzen v. Präzisionsbohrungen d. beidseitiges Schwenken des Bohraggregats möglich
- » komfortable Einhandbedienung
- » sehr großer Aktionsradius, daher kaum ein Umspannen des Werkstückes nötig
- » Dübelbohrereinrichtung mit 4 unterschiedl. Rasterebenen (16-22-25-32mm)
- » einfache und komfortable Höheneinstellung mit Handrad
- » Bohrlängen- und Bohrtiefenanschläge serienmäßig
- » integrierter Phasenwender und Nullspannungsauslöser
- » inkl. Gehrungsanschlag und ausziehbarer Tischverbreiterung
- Lieferumfang:** Gehrungsanschlag, 2x Exzentrerspanner, Wescottbohrfutter 0-20mm, Motorschutzschalter, ausziehbarer Tischverbreiterung, Dübelbohrereinrichtung

- » solid non-twistable grey cast iron machine for highly accurate work
- » inclined slotted holes and precision drills easily doable
- » drilling head pivoting left and right
- » comfortable one hand operation feasible
- » huge operating range
- » pin drilling device with 4 different defined positions (16-22-25-32mm)
- » adjustable end stops for transversal and longitudinal operation
- » easy and comfortable height adjustment via hand wheel
- » integrated phase turn over device
- » mitre gauge and extractable table included
- included in delivery:** mitre fence, 2pcs eccentric clamps, Wescott drill chuck 0-20mm, motor protection, extractable table, pin drilling device

TECHNISCHE DATEN / TECHNICAL DATA

Tischmaße / table dimensions	600x320 mm
max. Bohrtiefe/ max. drilling depth	215mm
max. Bohrbreite/ max. drilling width	250mm
Tischhub/ vertical table stroke	155mm
Dübelbohrerabstände/ pin point distances	16 / 22 / 25 / 32mm
Motorleistung (S1 100%)/(S6) / motor power (S1 100%)/(S6)	2,2 kW / 3,1 kW
Netzspannung/voltage	400V
Nettogewicht ca./ net weight ca.	251kg
Versandgewicht/ gross weight	257kg
Verpackungsmaße / packaging dimension	1105x1150x735mm

inkl. ausziehbarer Tischverbreiterung incl. extractable table extension

ZUBEHÖR / ACCESSORIES

Artikel/article		Preis/price
Langlochbohrer/mortising drill set	LL6TLGL	59,-
Fahreinrichtung/moving device	UFE300	79,-
Sonderspannungen auf Anfrage/ special voltages on request	1x 230V, 3x 230V, 3x 400V, 50 oder/or 60Hz	

Bohraggregat schwenkbar drilling unit tiltable

0-45°
in beide Richtungen
in both directions



LBM 250C **1.899,-**
inkl. MwSt.

LBM 290K + LBM 290KAL

Langlochbohrmaschine + Auslegertisch / mortiser + table extension

- » für Präzisionsbohrungen
- » optional 3 Verlängerungstische mit Stützfüßen für komfortables Arbeiten auch bei großen Werkstücken (LBM 290KAL)
- » Dübelbohrereinrichtung mit 4 unterschiedlichen Rasterebenen (16-20-22-25mm)
- » 2 Endanschläge für Serienfertigung standard
- » Links- und Rechtslauf (nur bei 400V)
- » einfache und komfortable Einhandbedienung
- » Tischverlängerung vorn optional: 600x300mm, seitlich 595x260mm
- » Aufstellmaße Maschinen: 800x900x1500mm
- » Aufstellmaße mit Verlängerung: 2600x1530x1500mm

Lieferumfang: 1 Stemmböhrer 10mm, 4 Stemmböhreraufsätze (19mm, 20mm, 28mm,30mm), 1 Gabelschlüssel, 3x6 Kantschlüssel, Dübelbohrereinrichtung, Gehrungsanschlag, Excenterspanner

- » drilling head enables high precision
- » optional with 3 extension tables and supporting legs for easy and save
- » handling of large workpieces (LBM 290KAL)
- » pin drilling device with 4 different defined positions (16-20-22-25mm)
- » dual-sided adjustable longitudinal end stops for serial drilling
- » standard with left-right run (only 400V)
- » easy and comfortable one hand operation feasible
- » table extensions front (optional): 600x300mm, side: 595x260mm
- » machine dimensions: 800x900x1500mm
- » machine dimensions incl. extensions:2600x1530x1500mm

included in delivery: 1 mortising drill 10mm, 4 adapter for mortising drill (19mm, 20mm, 28mm,30mm), pin drilling device, mitre gauge, eccentric clamp, tools

mit Stemmböhreraufsätzen incl. adapter for mortising drills

DBM 21N *

Multi-Dübelbohrmaschine / single-raw multi-boring machine

- » ideal für Eck- und Rahmenverbindungen, Bohrungen für Schrankbeschläge
- » Bohrragregat pneumatisch 0°- 45°- 90° schwenkbar
- » zum stirn- und flächenseitigen Bohren
- » 2 Pneumatikspannmodule
- » Fußpedal zum Spannen – Bohren - Lösen
- » Spindelanzahl: 21, Spindelabstand: 32mm
- » Abstand von erster zur letzten Spindel: 640mm
- » Pneumatikanschluss: 6bar (0,6MPa), bis max 8 bar (0,8MPa)
- » rückwärtiger Kippanschlag 3m
- » used for edge and frame connections, cupboard fittings etc.
- » boring unit pneumatical tilttable 0°- 45°- 90°
- » 2 pneumatical fixing elements
- » foot pedal to clamp – drill - release
- » spindles: 21, distance of spindles: 32mm
- » distance of spindles: 640mm
- » pneumatic pressure: 6 bar (0,6MPa), up to 8 bar (0,8MPa)
- » backside fence 3m



mit 3m-Anschlag with 3m back fence

8 Stk. Werkzeugaufnahmen im Lieferumfang enthalten 8 pcs of tool holder included in delivery

230V
400V



LBM 290K + LBM 290KAL

TECHNISCHE DATEN / TECHNICAL DATA

Tischmaße / table size	570x300mm
Tischverlängerung / table extension	600x300mm
Verfahrweg quer / travel longitudinal	290mm
Verfahrweg in die Tiefe / travel transversal	155mm
Höhenverstellung / travel height	140mm
Motorleistung (S1 100%)/S6 / motor power (S1 100%)/S6	3kW/ 4,2kW (230V)
	3,8kW/5,3kW (400V)
Netzspannung / voltage	230V oder/ or 400 V
Motordrehzahl 230V / motor speed 230V	2800 U/min / rpm
Motordrehzahl 400V / motor speed 400V	1400/2800U/min
2-Backenfutter bis / 2-jaw chuck up to	20mm
Ø Absauganschluss / Ø dust inlet diameter	100mm
Abmessung / dimensions	855x600x1160mm
Gewicht netto/brutto ca. / weight net/gross approx.	140kg/160kg

Auslegertisch/table extension

LBM 290KAL

169,-
inkl. MwSt.



LBM 290K

ZUBEHÖR / ACCESSORIES

Artikel/article		Preis/price
Langlochbohrer/mortising drill set	LL6TLGR	59,-
Stemmböhrer Quadratisch 6-8-10-12-16 mm / mortise drill bit quadratic 6-8-10-12-16 mm	STM26B	59,-

Langlochbohrmaschine / mortiser

LBM 290K

1.499,-
inkl. MwSt.

STM 26 * / STM 26S *

Bohr-Stemm Maschine / heavy duty mortiser



STM26

Untergestell im Lieferumfang enthalten stand included in delivery

- » präzise einstellbare Schwalbenschwanzführungen z. Stemmen v. Rechteckslöchern
- » ideal zum Herstellen von Zapfenverbindungen in Hart- und Weichholz
- » verstellbare Anschläge zum wiederholgenauen Stemmen
- » groß dimensionierte Handräder zum einfachen Einstellen des Koordinatentisches
- » praktische Einhandbedienung mit Kraftunterstützung durch Gasdruckzylinder
- » massiver Gussaufbau der gesamten Maschine
- » 2x Werkstück - Exzenterniederhalter mit Schnellverstellung
- » Unterschränk mit verschließbarem Werkzeugfach und Gummifüßen
- » max. Werkstückhöhe: 210mm
- » Maschinenhöhe: STM 26: 1720mm, STM 26S: 1870mm

Lieferumfang: Meißel 16mm, Untergestell

TECHNISCHE DATEN / TECHNICAL DATA

	STM 26	STM 26S
Bohrtischgröße / table dimensions	400x150 mm	540x230 mm
Meißelgröße min. / max. / chisel dimensions min. / max.	6 mm / 26 mm	6 mm / 26 mm
max. Stemmböhrtiefe / max. drilling depth	76 mm	76 mm
max. Werkstückhöhe / max. workpiece height	210 mm	210 mm
Spindeldrehzahl / rotation speed	1400 min ⁻¹	1400 min ⁻¹
Motorleistung S1 (100%) / S6 / engine power S1 (100%) / S6	0,75 kW / 1,05 kW	0,75 kW / 1,05 kW
Netzspannung / voltage	230 V	230 V
Gesamthöhe / total height	1720 mm	1870 mm
Nettogewicht ca. / net weight ca.	126 kg	139 kg
Verpackungsgewicht / gross weight	131 kg	148 kg
Verpackungsmaße / packaging dimension	1100x1150x500mm	950x620x570mm
	630x500x400mm	630x500x400mm

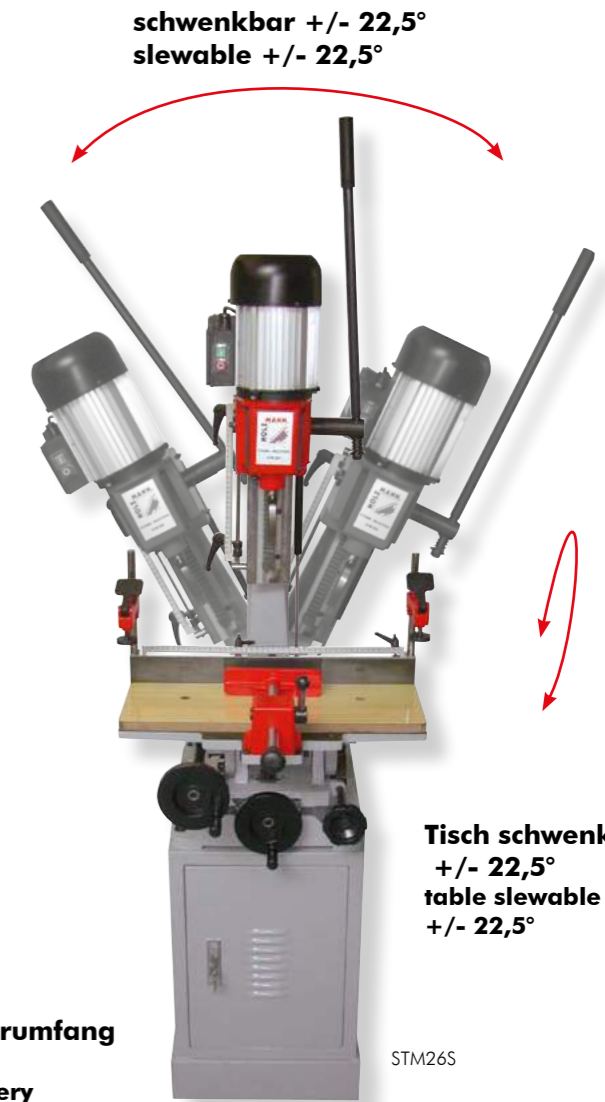

STM26S

Tisch schwenkbar +/- 22,5° table slewable +/- 22,5°

- » dovetail guides (adjustable) ensure precise work
- » perfect machine for tenoning joints in hard- and softwood
- » adjustable depth stops allow a high repeating accuracy
- » big hand wheels allow an easy adjustment of the table
- » convenient one-hand operation with force support through gas pressure cylinder
- » bending resistant cast iron setup
- » 2pcs work piece down holder with quick adjustment
- » stand with lockable tool cabinet and rubber feet
- » max. work piece height: 210mm
- » height: STM 26: 1720mm, STM 26S: 1870mm

included in delivery: mortising drill 16mm, stand

ZUBEHÖR / ACCESSORIES

Artikel/article		Preis/price
Stemmböhrersatz/mortising drill set	STM26B	59,-

STM 26

799,-
inkl. MwSt.

STM 26S

999,-
inkl. MwSt.

MS 6000

Universalmesserschleifmaschine / universal grinder for knives

- » speziell geeignet für Hobelmesser bis 600mm
- » auch zum Schärfen von Bohrern und Stemmeisen
- » massives Untergestell für erhöhte Präzision
- » Schleifstein über Handrad höhenverstellbar
- » Schiene über Einstellrad für unterschiedliche Schneidwinkel einstellbar
- » einfache Handhabung bei höchster Effizienz

Lieferumfang: Schleifstein, 2xMesseraufnahmen, Aufnahme Bohrfutter, Bohrfutter

- » especially for planer knives up to 600mm
- » additionally usable for twist drills and chisels
- » solid stand for high precision
- » height-adjustable grinding stone
- » ruler angle-adjustable by hand wheel for different lip angles
- » easy handling and high efficiency

included in delivery: grinding stone, 2xknife retainer

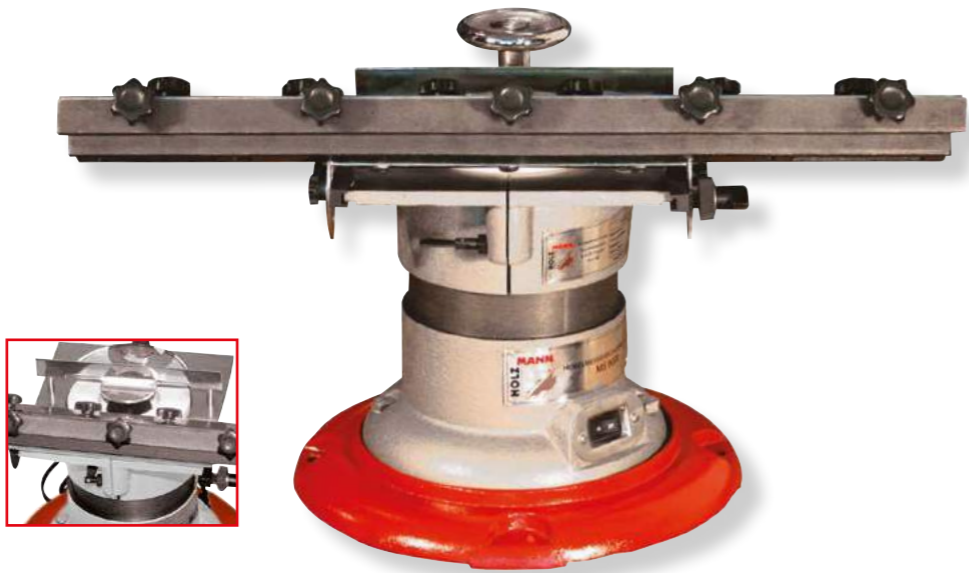

**Schleiflänge bis 600mm
grinding length up to 600mm**

**MS 6000 299,-
inkl. MwSt.**

TECHNISCHE DATEN / TECHNICAL DATA

Schleifwinkel/grinding angle	15° - 90°mm
Motorleistung S1 (100%/motor speed S1 (100%))	375W
Netzspannung/voltage	230V
Nettogewicht/ net weight	35kg
Versandgewicht/gross weight	40kg
Verpackungsmaße / packaging dimension	410x520x350mm 100x600x100mm

ZUBEHÖR / ACCESSORIES

Artikel/article	Preis/price
Schleifstein/ grinding stone	MS6000ST 45,-

MS 7000

Hobelmesser-Schleifmaschine / heavy duty grinder for planer knives

- » inklusive Kühlmittelleinrichtung
- » geeignet für Hobelmesser bis 630mm Länge
- » sehr solide und schwingungsfreie Konstruktion ermöglicht optimale Schärfergebnisse
- » einfaches u. effizientes Spannsystem des Hobelmessers jeder Schnittwinkel des Hobelmessers einstellbar
- » Schleifscheibe: ø100mm, Bohrung:20mm, 2800 min⁻¹

- » incl. cooling system
- » up to 630mm planer knives
- » heavy duty and vibration free set-up enables perfect grinding results
- » easy and efficient clamp system of the planer knife
- » every cutting angle adjustable
- » grinding disc: ø100mm, bore: 20mm, 2800 min⁻¹



**schwere Ausführung
mit Kühlmittelleinrichtung
heavy duty machine
with cooling system**

**MS 7000 579,-
inkl. MwSt.**

TECHNISCHE DATEN / TECHNICAL DATA

Schleifwinkel/grinding angle	0° - 55°mm
Drehzahl Schleifscheibe/grinding disc speed	2800 min ⁻¹
Schleifscheibe/grinding disc Ø/width/boring	100x 50 x 20 mm
Motorleistung S1 (100%/motor speed S1 (100%))	550W
Netzspannung/voltage	230V
Nettogewicht/ net weight	62kg
Versandgewicht/gross weight	65kg
Verpackungsmaße / packaging dimension	900x480x460mm

ZUBEHÖR / ACCESSORIES

Artikel/article	Preis/price
Schleifstein/ grinding stone	MS7000ST 45,-

HMS 700 / HMS 1000

Hobelmesserschleifmaschine / planer knife sharpener

- » ermöglicht das Schleifen gerader Klingen aus verschiedenen Winkeln (wie zum Beispiel Hobelmesser)
- » zum Schleifen von bis zu 4 Klingen gleichzeitig
- » geeignet um HSS Klingen zu schärfen
- » prädestiniert für den Einsatz in der Möbeldindustrie inkl. Kühlung

- » allows the grinding of various straight blades of various angles (such as a planing knife)
- » for grinding of up to 4 blades simultaneously
- » suited to sharpen HSS blades
- » predestined for use in the furniture industry incl. coolant device

TECHNISCHE DATEN / TECHNICAL DATA

Spannung / voltage	400V / 3 / 50Hz
Motorleistung / engine power	1,5 kW
Leistung Verfahrenmotor / power travel motor	60 W
Leistung Kühlmittelpumpe / power coolant pump	40 W
Schleifscheibenmotordrehzahl / grinding motor speed	2800 min ⁻¹
max. Messerschleiflänge / max. knife grinding length	HMS700 700 x 150 x 16 mm HMS1000 1000 x 150 x 15 mm
Schleifwinkel / grinding angle	0-90°
Schleifscheibendimension / grinding wheel specs	Ø125x46x32 mm
Maschinenmaße / machine dimension	HMS700 1170x620x1300mm HMS1000 1480x620x1300mm
Gewicht / weight	HMS700: 240 / 300 kg HMS1000: 370 / 430 kg

ZUBEHÖR / ACCESSORIES

Artikel/article	Preis/price
Schleifscheibe / grinding disc	HMS700SS 49,-



Product Video

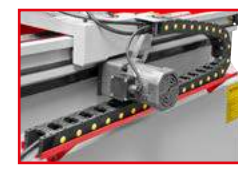

**HMS 700 1.999,-
inkl. MwSt.**

**HMS 1000 2.999,-
inkl. MwSt.**

MTY 8-70

Kreissägeblatt-Schärfmaschine / circular saw blade grinder

- » Die Sägeblattschärfmaschine MTY 8-70 ermöglicht das präzise Schärfen Ihres Sägeblattes in wenigen Minuten
- » Diamantschleifscheibe (125mm) HM-Sägeblätter
- » Grauguss-Untergestell für erhöhte Präzision
- » Schleifscheibe winkelverstellbar für Sägeblätter (± 30°)
- » Sägeblattaufnahme winkelverstellbar für unterschiedliche Schneidwinkel
- » Gummifüße für gedämpften und geräuscharmen Betrieb
- » einfache manuelle Handhabung bei höchster Effizienz

- » The circular saw blade grinder MTY 8-70 enables the precise sharpening of your saw blade within few minutes
- » diamond disc for TCT saw blades
- » grey cast stand ensures high precision
- » angle-adjustable grinding wheel to sharpen altering cutting blades
- » angle-adjustable saw blade retainer for different edge angles
- » rubber feet ensures damped and quiet operation
- » easy manual handling and high efficiency

included in delivery: diamond disc to sharpen T.C.T saw blades, distance discs for different saw blade boring

Lieferumfang: Diamantschleifscheibe f. Hartmetallkreissägeblätter, Distanzscheiben für unterschiedliche Sägeblattbohrungen



Product Video



**NEW OPTIONAL: MTY8-100EWT
Armverlängerung auf 1000 mm
arm extension up to 1000 mm**

TOP-SELLER

TECHNISCHE DATEN / TECHNICAL DATA

Sägeblattdurchmesser/ suitable for saw blade with diameter	80-700 mm
Schwenkung Sägeblattaufnahme/ horizontal swing of saw blade holder	-30° bis +45°
Schwenkung Schleifaggregat/ grinding aggregate tilt	-20° bis +20°
Drehzahl/ grinding disc speed	2850 min ⁻¹
Schleifscheibe/grinding disc Ø/width/boring	125x 10 x 13 mm
Motorleistung S1 (100%/motor speed S1 (100%))	0,25 kW
Netzspannung/voltage	230V
Nettogewicht/ net weight	28kg
Versandgewicht/gross weight	33kg
Verpackungsmaße / packaging dimension	900x480x460mm
Maschinenmaße/machine dimensions	750x750x350 mm



ZUBEHÖR / ACCESSORIES

Artikel/article	Preis/price
Diamantscheibe/ diamond disc	MTY8-70DIAM 55,-
Edelkorundscheibe/ cordundum disc	MTY8-70EKS 29,-
Armverlängerung auf 1000 mm arm extension up to 1000 mm	MTY8-100EWT 79,-

**MTY 8-70 269,-
inkl. MwSt.**

NTS 200FLEX / NTS 200S / NTS 250 / NTS 250PRO

Nass- Trockenschärfergerät / wet and dry grinder

- » universell einsetzbar zum einfachen und präzisen Schärfen von zB Messern, Stemmeisen, Schnittwerkzeugen, Scheren, Drechselwerkzeugen und vielem mehr
- » Edelkorund Schleifstein läuft durch ein Wasserbecken wodurch das Werkstück gekühlt und einer Überhitzung entgegengewirkt wird
- » die konstante und niedrige Drehzahl gewährleistet sicheres Arbeiten ohne Funkenflug
- » bestens geeignet für Heimwerker aber auch für den gewerblichen Einsatz
- » NTS250 & NTS250PRO: robuster Metallkoprs
- » NTS200FLEX & NTS250PRO: stufenlose Drehzahl

Lieferumfang: K220 Edelkorund Schleifstein, Lederabziehscheibe, Winkellehre, Universalstütze, Universalvorrichtung, Wasserbehälter

- » universally applicable for easy and precise sharpening of e.g. knives, chisels, cutting tools, scissors, turning tools and more
- » aluminium oxide grinding stone passes through a pool of water for cooling the workpiece and counteracts overheating
- » the constant and low speed ensures safe working without flying sparks
- » optimally suited for do-it-yourselfers but also for commercial use
- » NTS250 & NTS250PRO: robust metal housing
- » NTS200FLEX & NTS250PRO: stepless speed

included in delivery: K220 aluminum oxide grinding stone, leather stropping wheel, universal bracket, universal device, water tank, angle gauge

TECHNISCHE DATEN / TECHNICAL DATA

	NTS200FLEX	NTS200	NTS250	NTS250PRO
Spannung / voltage	230 V / 50 Hz	230 V / 50 Hz	230 V / 50 Hz	230 V / 50 Hz
Motorleistung / engine power	120 W	120 W, 1200 min ⁻¹	200 W, 1450 min ⁻¹	200 W, 3000 min ⁻¹
Drehzahl / speed	30-150 min ⁻¹	120 min ⁻¹	90 min ⁻¹	80-160 min ⁻¹
Schleifstein / grinding stone	200x40x12 mm	200x40x12 mm	250x50x32 mm	250x50x32 mm
Lederabziehscheibe / leather stropping wheel	200x30x12,5 mm	200x30x13 mm	200x30x12 mm	200x30x12 mm
Abmessungen / dimensions	450x260x380 mm	350x285x270 mm	340x280x460 mm	340x280x460 mm
Gewicht / weight	7,8 kg	10 kg	18 kg	20 kg

ZUBEHÖR / ACCESSORIES

Artikel/article	Preis/price
Schleifstein / grinding stone	NTS250SST 29,-
Lederabziehscheibe / leather stropping wheel	NTS250LAS 19,-
Halterset für Drehrohren / tool holder set for chisles	NTS200HS2 69,-
Univ. Werkzeughalter / tool holder	NTS250UWH 9,-
Scherenhalter / scissor holder	NTS250SH 39,-
Schleifpaste / grinding compound	NTS250PAST 20,-
Schleifstein / grinding stone NTS200S	NTS200SST 39,-
Lederscheibe / leather wheel NTS200S	NTS200LAS 19,-
Messerhalter Set / knife holder set	NTS250SET 59,-



NTS250



NTS250PRO



NTS200FLEX

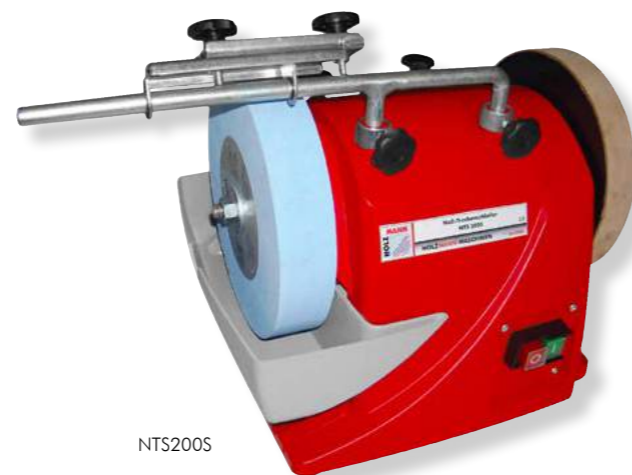

NTS200S

NTS 200FLEX

139,-
inkl. MwSt.

NTS 200S

99,-
inkl. MwSt.

NTS 250

149,-
inkl. MwSt.

NTS 250PRO

199,-
inkl. MwSt.

USG 950

Universal Schärfergerät / multi function sharpener

Unser Allrounder schärft...

- » Messer, Scheren und die Klingen verschiedenster Werkzeuge
- » Bohrer mit einem Durchmesser von 3-13 mm

Our allrounder sharpens...

- » knives, scissors and blades of different tools
- » drills with a diameter of 3-13 mm



Product Video

TECHNISCHE DATEN / TECHNICAL DATA

Spannung / voltage	230 V / 50 Hz
Motorleistung / engine power	150 W
Bohrerdurchmesser / drill diameter	3-13 mm
Schutzklasse / protection class	II
Gewicht / weight	1,62 kg

ZUBEHÖR / ACCESSORIES

Artikel/article	Preis/price
Scherenschleifscheibe / scissors sanding disc	USG950SS 9,-
Bohrerschleifscheibe / drill sanding disc	USG950BS 9,-
Messerschleifscheibe / knife sanding disc	USG950MS 9,-

USG 950

49,-

inkl. MwSt.

BSG 13E

Bohrerschärfergerät / drill bit sharpener



Product Video

TOP-SELLER



- » macht stumpfe Bohrer einfach und schnell wie neu in nur 3 Arbeitsschritten
- » geeignet für die gängigsten Bohrergrößen und Typen
- » Schärfvorgang zwangsgeführt und daher einfach zu bedienen
- » automatischer Schliff der spitzengeometrie dank Kurven scheiben
- » leichter Austausch der Schleifringe
- » schnell zu wechselnde Dimantscheibe mit hoher Lebensdauer

Lieferumfang: Diamantscheibe, Spannfutter

- » makes dull drill bits like new in just 3 easy steps
- » sharpens most popular metal drill bit types and sizes; even self centering split points
- » easy operations due to constrained sharpening
- » automatic grinding of the geometry due to cam disk
- » easy change of sharpening rings
- » quick change diamond sharpening disc provides long life

included in delivery: diamond disc, chuck

TECHNISCHE DATEN / TECHNICAL DATA

	BSG 13E
Bohrerdurchmesser / drill diameter	3-13 mm
Motorleistung S1 (100%) engine power S1 (100%)	80 W
Netzspannung / voltage	230V / 50 Hz
Drehzahl / rotational speed	4200 min ⁻¹
Netto Gewicht / net weight	2,40 kg
Versandgewicht / gross weight	2,95 kg

ZUBEHÖR / ACCESSORIES

Artikel/article	Preis/price
Diamantschleifscheibe Ø78/18 mm Korn 150	BSG13E-DIAM 21,-



BSG 13E

59,-

inkl. MwSt.

BSG 13PRO / BSG 26PRO / BSG 30PRO *

Bohrerschärfgerät / drill bit sharpener

- » schnelles, genaues Schärfen von Bohrern
- » einfache Bedienung
- » standardmäßig mit Diamantscheibe - genaue Winkel
- » leistungsstarker, zuverlässiger Motor mit hoher Lebensdauer
- » leichter Austausch der Schleifringe
- » kugellagerbetrieben
- » Sperrvorrichtungen versichern genauen Schleifwinkel
- » **Industrieausführung**

Lieferumfang: CBN-Scheibe, 11/14/28x Spannfutter

- » quick and accurate sharpening
- » easy to operate
- » diamond disc as standard - accurate angle
- » powerful, reliable motor with long lifespan
- » ball bearings operated
- » blocking devices assure accurate grinding angle
- » **industrial grade**

included in delivery: CBN-disc, 11/14/28x chuck



BSG 13PRO



BSG 26PRO



BSG 30PRO

TECHNISCHE DATEN / TECHNICAL DATA			
	BSG 13PRO	BSG 26PRO	BSG 30PRO
Bohrerdurchmesser / drill diameter	3-13 mm	13-26 mm	3-30 mm
Motorleistung S1 (100%) engine power S1 (100%)	180 W	250 W	450 W
Netzspannung / voltage	230V / 50 Hz		
Drehzahl / rotational speed	5300 min ⁻¹	4800 min ⁻¹	3000 min ⁻¹
Nettogewicht / net weight	9,5 kg	25 kg	35 kg
Versandgewicht / gross weight	10 kg	27 kg	39 kg

ZUBEHÖR / ACCESSORIES

Artikel/article		Preis/price
HM Bohrer Schleifscheibe SDC	BSG13PRO-HM	99,-
HM Bohrer Schleifscheibe CBN	BSG26PRO-HM	179,-
HM Bohrer Schleifscheibe SDC	BSG30PRO-HM	199,-
HSS Bohrer Schleifscheibe CBN	BSG13PRO-HSS	89,-
HSS Bohrer Schleifscheibe CBN	BSG30PRO-HSS	189,-

BSG 13PRO **399,-**
inkl. MwSt.

BSG 26PRO **999,-**
inkl. MwSt.

BSG 30PRO **1.499,-**
inkl. MwSt.

TAS 165 / TAS 165PRO

Tauchkreissäge / plunge saw

- » qualitativ hochwertige Maschine mit Feinspureinstellung, Tiefenskalierung und Staubabsaugung
- » geeignet für unterschiedlichste Materialien wie Massivholz, Arbeitsplatten, usw.
- » auch bei niedriger Drehzahl gelingen saubere Schnitte
- » Dehnungsfugen im Parkettboden gelingen leicht und präzise
- » mit automatischem Rückstosschutz, Spurfixierung und Soft-start-Funktion (nur PRO-Modell)

Lieferumfang: Staubsack, Alukoffer (nur PRO), qualitativ hochwertiges Sägeblatt

optional: Führungsschiene, Führungsschienenverbindungseinheit

- » high quality machine with fine track adjust, depth scale and dust extraction
- » suitable for different materials like solid wood, countertops, etc.
- » clean cuts even at low speeds
- » expansion joints in parquet floors or similar work easy and accurate
- » with automatic anti-kickback function, track lock and soft start-function (only PRO-model)

included in delivery: dust bag, alu box (only PRO), high quality saw blade

optional: guide rail, guide rail connecting unit

TECHNISCHE DATEN / TECHNICAL DATA

	TAS 165	TAS 165PRO
Schnitttiefe / cutting depth		
- bei 90° mit Schiene / 90° with guide rail	54 mm	54 mm
- bei 90° ohne Schiene / 90° without guide rail	54 mm	54 mm
- bei 45° mit Schiene / 45° with guide rail	38 mm	38 mm
- bei 45° ohne Schiene / 45° without guide rail	42 mm	42 mm
Motorleistung / motor power	1200 W	1400 W
Netzspannung / voltage	230 V	230 V
Drehzahl / speed	5500 min ⁻¹	2000-5300 min ⁻¹
Neigungswinkel / mitre range	0-48°	0-48°
Sägeblattmaße / saw blade dimensions	165x20 mm	165x20 mm
Anzahl Zähne / number of teeth	24	48
Schnittbreite / cutting width	2,5 mm	2,5 mm
Nettogewicht / net weight	5,8 kg	5,3 kg
Versandgewicht / gross weight	6,2 kg	8,5 kg



TAS 165



TAS 165PRO wird in Alubox geliefert
TAS 165PRO delivered in alu box



TAS 165PRO

ZUBEHÖR / ACCESSORIES

Artikel/article		Preis/price
hochqualitatives Kreissägeblatt / high quality saw blade	KSB16520Z48	49,-

ZUBEHÖR / ACCESSORIES

Führungsschiene / guide rail	FS 1500	69,-
Führungsschienenverbindungseinheit/ guide rail connecting unit	FSVE	19,-

TAS 165

149,-
inkl. MwSt.

TAS 165PRO

199,-
inkl. MwSt.

TAS 89M

Tauchkreissäge / plunge saw

- » schneidet Holz, Laminat, Keramik, Fliesen, Plastik Aluminium und vieles mehr
- » Auslöseschalter unten am Gerät für optimale Kontrolle und Halt
- » Schnitttiefeverstellung mit Schnellverschluss
- » hohe Schnittgenauigkeit und Laserführung
- » effizientes Staubabsaugungssystem
- » einhändig führbar

- » cuts wood, laminate, ceramic, tiles, plastic aluminum and much more
- » trigger switch at the bottom of the device for optimal control and grip
- » cutting depth adjustment with quick release
- » high cutting precision and laser guidance
- » efficient dust extraction
- » single-handed lead

Lieferumfang: Geheugsanschlag, Führungsschienen, Transportkoffer, 1x Diamant Sägeblatt
1x TCT Sägeblatt, 1x HSS Sägeblatt

included in delivery: miter base, tracks, blow molded case 3 sawblades - 1x diamond, 1x TCT, 1x HSS, longitudinal guide, dust extraction extension



3x Schiene - Gesamtlänge 1,26 m



Product Video

TECHNISCHE DATEN / TECHNICAL DATA

Spannung / voltage	230V / 50 Hz
Motorleistung / engine power	600 W
Drehzahl / speed	5500 min ⁻¹
max. Schnitttiefe / blade depth	28,5 mm
Gewicht / weight	2,2 kg
Sägeblatt / sawblade	89 mm (Ø10)
Kabellänge / cable length	2 m



ZUBEHÖR / ACCESSORIES

HM-Sägeblatt / TCT saw blade	KSB8910Z24/32/1+1	10,-
Diamant Sägeblatt / diamond saw blade	KSB8910DIAM/2	10,-
HSS-Sägeblattset / HSS saw blade set	KSB8910HSS/2	11,-

TAS 89M

139,-
inkl. MwSt.

DBS 125**Doppelblattsäge / dual saw**

- » geeignet zum Sägen verschiedenster Materialien wie Holz, Metalle, Kunststoffe u.ä. ohne Wechsel der Sägeblätter
- » leichtere, sauberere und präzisere Schnitte, durch zwei sich entgegengesetzt drehende Sägeblätter
- » vor- und rückwärtiges Schneiden ohne den üblichen Rückschlag aufgrund der gegenläufigen Sägeblätter
- » sehr spurtreue und vibrationsarme Maschine
- » ergonomisches Design
- » leistungsstarker Motor
- » Schmierstifte zum Schneiden von Metallen im Lieferumfang enthalten

- » Good for cutting different materials such as wood, metal, plastics and others without changing the saw blades.
- » Easier, cleaner and more accurate cuts without recoil due to two counter-rotating blades.
- » Forward and backward cutting without the usual kickback due to the counter-rotating blades.
- » very low vibration machine and directional stability
- » ergonomic handle design
- » powerful motor
- » lubricating sticks for cutting metals included in delivery



Schmierstift / lubricating stick

zwei sich entgegengesetzt drehende Sägeblätter / two counter-rotating blades

TECHNISCHE DATEN / TECHNICAL DATA

Spannung / voltage	230 V / 50 Hz
Motorleistung / engine power	1,2 kW
Leerlaufdrehzahl / no load speed	5500 min ⁻¹
max. Schnitttiefe / max. cutting depth	31 mm
Sägeblattdimension / blade dimension	Ø 125 mm
Schutzklasse / protection class	II
Maschinenmaße / machine dimension	330x200x120 mm
Gewicht / weight	3,2 kg
Schalldruckpegel / sound pressure level	L _{pa} 91,96 dB(A)
Schallleistungspegel / sound power level	L _{wa} 102,96 dB(a)
Vibration Hauptgriff / main handle	2,926 m/s ²
Vibration Handgriff / front grip	2,787 m/s ²

ZUBEHÖR / ACCESSORIES

Artikel/article		Preis/price
Diamantersatzblatt / diamond spare blade	DBS125DIAM	29,-
HM-Ersatzblatt / T.C.T blade	DBS125HM	29,-
Führungsanschlag / guide ruler	DBS125FA	12,-
Schutzwachsstifte / lubrication sticks	DBS125SWS	10,-



Product Video

DBS 125**99,-**
inkl. MwSt.**HKS 210L****Handkreissäge / circular hand saw**

- » Laserschnittführung (Klasse II, 2x AAA)
- » Soft-Start
- » 45° Neigung
- » Schnitttiefe einstellbar
- » 2m Kabel
- » inkl. BMC Koffer und Anschlag

- » laser cutting guide (class II, 2x AAA)
- » soft start
- » 45° inclination
- » cutting depth adjustable
- » 2m cable
- » including BMC suitcase and stop

**TECHNISCHE DATEN / TECHNICAL DATA**

Spannung / voltage	230 V / 50 Hz
Motorleistung / engine power	1,8 kW
Leerlaufdrehzahl / no load speed	4000 min ⁻¹
max. Schnitttiefe / max. cutting depth	48 / 70 mm (45° / 90°)
Sägeblattdimension / blade dimension	Ø 210 mm
Gewicht / weight	5,3 kg
Schalldruckpegel / sound pressure level	L _{pa} 94 dB(A)
Schallleistungspegel / sound power level	L _{wa} 105 dB(a)
Vibration Hauptgriff / vibration handle	2,1 / 3,07 m/s ²

HKS 210L**99,-**
inkl. MwSt.**TK 305****Tisch- & Kappsäge / compound table/mitre saw**

- » Kombimaschine: als Kappsäge oder Tischkreissäge verwendbar
- » Rotationstisch +/-45° schwenkbar
- » Sägeaggregat 0-45° schwenkbar
- » robuster Aludruckguss-Sägetisch
- » Sicherheitsschalter schützt vor versehentlichem Starten
- » kann mit externer Absauganlage verbunden werden

- » Combination machine: usable as mitre saw and table saw
- » Rotary table rotateable +/-45°
- » Sawing aggregate tiltable 0-45°
- » Rugged die-cast alu saw table
- » Safety switch protects from unintentional start
- » Can be connected with extern dust collector



Product Video

**TECHNISCHE DATEN / TECHNICAL DATA**

- Schnittleistung bei 90° / cutting height at 90°	85 mm
- Schnittleistung bei 45° Gehrung/ cutting height at 45° tilt	50 mm
Sägeblatt / saw blade	305mm / 30mm
Motoraufnahmeleistung S1/ motor power S1	2 kW
Spannung / voltage	230V/50Hz
Drehzahl / speed	4200 min ⁻¹
Gewicht/ weight	20 kg
Versandgewicht/ gross weight	22 kg
Maschinen Maße/ measurements	510/970x560x490mm
Verpackungsmaße/ packaging dimension	595x570x440 mm

ZUBEHÖR / ACCESSORIES

Artikel/article		Preis/price
HM Kreissägeblatt Set im Alukoffer/ CC saw blade set in alu case	KSB300SET	95,-
Universeller Maschinenständer/ universal machine stand	USK 1710	99,-
Universeller Maschinenständer/ universal machine stand	USK 2760	179,-
TCT Kreissägeblatt / TCT saw blade	KSB3003Z28	39,-
TCT Kreissägeblatt / TCT saw blade	KSB3003Z248	45,-
TCT Kreissägeblatt / TCT saw blade	KSB3003Z272	49,-

ZUBEHÖR / ACCESSORIES

TCT ALU-Blatt / TCT alu saw blade	KSBA3053Z284	55,-
TCT ALU-Blatt / TCT alu saw blade	KSBA3053Z296	59,-
TCT ALU-Blatt / TCT alu saw blade	KSBA3053Z2120	65,-

TK 305**299,-**
inkl. MwSt.**KAP 255XJL****Zug-, Kapp- und Gehrungssäge / mitre saw**

- » **extra lange Zugfunktion bis 430mm**
- » Sägeaggregat (-45°/+0°) schwenkbar und drehbar (-45°/+45°)
- » schmaler Laserstrich markiert exakt die Schnittlinie
- » Tiefenanschlag im Lieferumfang enthalten
- » besonders leichtgängiges und präzisionsgelagertes Doppelführungszugsystem
- » massives Aludruckgussuntergestell gewährleistet optimale Standsicherheit

Lieferumfang: Hartmetallkreissägeblatt, Laser, Tischverbreiterung

- » **XL-pulling function up to 430mm**
- » sawing head tiltable (-45°/+0°) and rotatable from -45° up to +45°
- » thin red laser line indicates cutting line
- » depth end stop included in delivery
- » stable and precise double bar guide
- » massive aluminium die-cast base ensures high stability

included in delivery: tungsten carbide saw blade, laser, table extension

**TECHNISCHE DATEN / TECHNICAL DATA**

- Schnittleistung/ cutting height 45°/90°	80 mm
- Schnittleistung Schwenkung/ cutting height swing 45°	40 mm
- Schnittlänge/cutting length 90°	430 mm
- Schnittlänge Gehrung/ cutting length tilt 45°	310 mm
Motoraufnahmeleistung S1/ motor power S1	1,8 kW
Leerlaufdrehzahl/ saw blade speed	4800 min ⁻¹
HM-Kreissägeblatt 60 Zähne/ HM-saw blade 60 teeth	254x30x3 mm
Gewicht/ weight	20 kg
Verpackungsmaße / packaging dimension	850x520x410mm

ZUBEHÖR / ACCESSORIES

Artikel/article		Preis/price
HM Kreissägeblatt Set im Alukoffer/ CC saw blade set in alu case	KSB254SET	79,-
Universeller Maschinenständer/ universal machine stand	USK 2760	199,-
TCT Kreissägeblatt / TCT saw blade	KSB25030Z24	25,-
TCT Kreissägeblatt / TCT saw blade	KSB25030Z42	27,-
TCT Kreissägeblatt / TCT saw blade	KSB25030Z60	29,-

ZUBEHÖR / ACCESSORIES

TCT ALU-Sägeblatt / TCT alu saw blade	KSBA25030Z80	37,-
TCT ALU-Sägeblatt / TCT alu saw blade	KSBA25030Z100	39,-
TCT ALU-Sägeblatt / TCT alu saw blade	KSBA25030Z120	41,-

KAP 255XJL**239,-**
inkl. MwSt.

KG 305JL**Kapp- & Gehrungssäge / mitre saw**

- » äußerst geräuscharm und mechanischschonend durch Riemenantrieb
- » Sägeaggregat links/rechts (-45°/+45°) schwenkbar und drehbar (-45°/+45°)
- » ausziehbarer Rückenschlag
- » schmaler Laserstrich markiert exakt die Schnittlinie
- » Tiefenanschlag im Lieferumfang enthalten
- » sehr massives Aludruckgussuntergestell gewährleistet optimale Standsicherheit

Lieferumfang: Hartmetallkreissägeblatt, Laser, Tischverbreiterung

- » drive belt system supports a low noise operation as well as a gentle mechanical treatment
 - » sawing head left/right tiltable (-45°/+45°) and rotatable from -45° up to +45°
 - » extractable back-fence
 - » thin red laser line indicates cutting line
 - » depth end stop included in delivery
 - » massive aluminium die-cast base ensures high stability
- included in delivery:** tungsten carbide saw blade, laser, table extension

**TECHNISCHE DATEN / TECHNICAL DATA**

Schnittleistung / cutting capacity 0°/90°	100x200 mm
Schnittleistung / cutting capacity 0°/45°	100x140 mm
Schnittleistung / cutting capacity 45°/0°	70x200 mm
Schnittleistung / cutting capacity 45°/45°	70x140 mm
Motoraufnahmeleistung S1 / motor power S1	2 kW (S6 25%)
Leerlaufdrehzahl / saw blade speed	4200 min ⁻¹
HM-Kreissägeblatt Ø / HM-saw blade Ø	305 mm
Gewicht / weight	18,5 / 21 kg
Verpackungsmaße / packaging dimension	680x470x510mm

ZUBEHÖR / ACCESSORIES

Artikel/article		Preis/price
HM Kreissägeblatt Set im Alukoffer / CC saw blade set in alu case	KSB300SET	95,-
Universeller Maschinenständer / universal machine stand	USK 2760	179,-
TCT Kreissägeblatt / TCT saw blade	KSB30032Z28	39,-
TCT Kreissägeblatt / TCT saw blade	KSB30032Z48	45,-
TCT Kreissägeblatt / TCT saw blade	KSB30032Z72	49,-

ZUBEHÖR / ACCESSORIES

TCT ALU-Blatt / TCT alu saw blade	KSBA30532Z84	55,-
TCT ALU-Blatt / TCT alu saw blade	KSBA30532Z96	59,-
TCT ALU-Blatt / TCT alu saw blade	KSBA30532Z120	65,-

KG 305JL**239,-**
inkl. MwSt.**KAP305ECO****Profi Zug-, Kapp- und Gehrungssäge / profi mitre saw**

- » äußerst geräuscharm und mechanischschonend durch Riemenantrieb
- » Sägeaggregat links/rechts (-45°/+45°) schwenkbar und drehbar (-45°/+45°)
- » ausziehbarer Rückenschlag
- » schmaler Laserstrich markiert exakt die Schnittlinie
- » Tiefenanschlag im Lieferumfang enthalten
- » besonders leichtgängiges und präzisionsgelagertes Doppelführungszugsystem
- » sehr massives Aludruckgussuntergestell gewährleistet optimale Standsicherheit

Lieferumfang: Hartmetallkreissägeblatt, Laser, Tischverbreiterung

- » drive belt system supports a low noise operation as well as a gentle mechanical treatment
- » sawing head left/right tiltable (-45°/+45°) and rotatable from -45° up to +45°
- » extractable back-fence
- » thin red laser line indicates cutting line
- » depth end stop included in delivery
- » stable and precise double bar guide
- » massive aluminium die-cast base ensures high stability

included in delivery: tungsten carbide saw blade, laser, table extension

**TECHNISCHE DATEN / TECHNICAL DATA**

Schnittleistung / cutting performance 0°/90°	105x400 mm
Schnittleistung / cutting performance 45°/90°	105x200 mm
Schnittleistung / cutting performance 0°/45°	70x400 mm
Schnittleistung / cutting performance 45°/45°	70x200 mm
Motoraufnahmeleistung S1 / motor power S1	1700 W
Leerlaufdrehzahl / saw blade speed	3800 min ⁻¹
HM-Kreissägeblatt Ø / HM-saw blade Ø	305 mm
Gewicht / weight	18 kg
Verpackungsmaße / packaging dimension	940x560x540mm

ZUBEHÖR / ACCESSORIES

Artikel/article		Preis/price
HM Kreissägeblatt Set im Alukoffer / CC saw blade set in alu case	KSB300SET	95,-
Universeller Maschinenständer / universal machine stand	USK 2760	179,-
TCT Kreissägeblatt / TCT saw blade	KSB30032Z28	39,-
TCT Kreissägeblatt / TCT saw blade	KSB30032Z48	45,-
TCT Kreissägeblatt / TCT saw blade	KSB30032Z72	49,-

ZUBEHÖR / ACCESSORIES

TCT ALU-Blatt / TCT alu saw blade	KSBA30532Z84	55,-
TCT ALU-Blatt / TCT alu saw blade	KSBA30532Z96	59,-
TCT ALU-Blatt / TCT alu saw blade	KSBA30532Z120	65,-

KAP 305ECO**299,-**
inkl. MwSt.**KAP 305JL****Profi Zug-, Kapp- und Gehrungssäge / profi mitre saw**

- » äußerst geräuscharm und mechanischschonend durch Riemenantrieb
- » Sägeaggregat links/rechts (-45°/+45°) schwenkbar und drehbar (-45°/+45°)
- » ausziehbarer Rückenschlag
- » schmaler Laserstrich markiert exakt die Schnittlinie
- » Tiefenanschlag im Lieferumfang enthalten
- » besonders leichtgängiges und präzisionsgelagertes Doppelführungszugsystem
- » sehr massives Aludruckgussuntergestell gewährleistet optimale Standsicherheit

Lieferumfang: Hartmetallkreissägeblatt, Laser, Tischverbreiterung

- » drive belt system supports a low noise operation as well as a gentle mechanical treatment
- » sawing head left/right tiltable (-45°/+45°) and rotatable from -45° up to +45°
- » extractable back-fence
- » thin red laser line indicates cutting line
- » depth end stop included in delivery
- » stable and precise double bar guide
- » massive aluminium die-cast base ensures high stability

included in delivery: tungsten carbide saw blade, laser, table extension

TOP-SELLER

Schnitthöhe bis 115mm
cutting height up to 115mm



Product Video

**TECHNISCHE DATEN / TECHNICAL DATA**

Schnittleistung / cutting performance 0°/90°	115x330 mm
Schnittleistung / cutting performance 45°/90°	85x330 mm
Schnittleistung / cutting performance 0°/45°	115x240 mm
Schnittleistung / cutting performance 45°/45°	85x240 mm
Motoraufnahmeleistung S1 / motor power S1	1800 W
Leerlaufdrehzahl / saw blade speed	4200 min ⁻¹
HM-Kreissägeblatt Ø / HM-saw blade Ø	305 mm
Gewicht / weight	23 kg
Verpackungsmaße / packaging dimension	980x560x545mm

ZUBEHÖR / ACCESSORIES

Artikel/article		Preis/price
HM Kreissägeblatt Set im Alukoffer / CC saw blade set in alu case	KSB300SET	95,-
Universeller Maschinenständer / universal machine stand	USK 2760	179,-
TCT Kreissägeblatt / TCT saw blade	KSB30032Z28	39,-
TCT Kreissägeblatt / TCT saw blade	KSB30032Z48	45,-
TCT Kreissägeblatt / TCT saw blade	KSB30032Z72	49,-

ZUBEHÖR / ACCESSORIES

TCT ALU-Blatt / TCT alu saw blade	KSBA30532Z84	55,-
TCT ALU-Blatt / TCT alu saw blade	KSBA30532Z96	59,-
TCT ALU-Blatt / TCT alu saw blade	KSBA30532Z120	65,-

KAP 305JL**349,-**
inkl. MwSt.

USK 1710

Kappsägenständer / mitre saw stand

- » hochwertige Verarbeitung
- » besonders geeignet bei beengten Platzverhältnissen
- » einfach faltbar und unkompliziert zu lagern
- » für alle gängigen Kappsägen geeignet

- » quality workmanship
- » particularly suitable where space is limited
- » easy to store and easily foldable
- » suitable for all the conventional mitre saws

TECHNISCHE DATEN / TECHNICAL DATA

Nutzlast / payload	150 kg
Produktgröße / measurements	(91-171) x 60 x (59-82 cm)
Tischmaße / table size	60 x 46 cm
Gewicht / weight	15,5 kg



Füße höhenverstellbar
legs height adjustable

USK 1710

89,-
inkl. MwSt.

USK 2760

universeller Kappsägenständer / universal mitre saw stand

- » geeignet für Kappsägen, Dekupiersägen, Tischbohrmaschinen uvm.
- » im Lieferumfang enthaltener Werkstückspanntisch
- » integrierte 4-fach 230V Steckerleiste und Staufach
- » beide Unterstützrollen individuell in der Höhe anpassbar
- » Zusammenklappbar und daher platzsparend verstaubar
- » Länge: 1500mm ausziehbar bis 2760mm

- » can be used for various mitre saws, scroll saws, table drill presses etc.
- » work piece clamp table included in delivery
- » 4x230V power plug rack and storage pin
- » booth work piece support wheels are height adjustable
- » foldable, therefore space saving stowable
- » length: 1500mm, extractable up to 2760mm

TECHNISCHE DATEN / TECHNICAL DATA

max. Höhe / max. height	730 mm
Gewicht/ weight	28 kg
Verpackungsmaße / packaging dimension	295x1630x270mm

ZUBEHÖR / ACCESSORIES

Artikel/article		Preis/price
Ersatzschraubstock/ vice	USK2760ESS	65,-
Ersatzschiene/ spare track	USK 2760ES	35,-



besonders robuste Ausführung
very rugged construction



USK 2760

179,-
inkl. MwSt.



KAP305JL optional

BBS 350 / BBS 550SMART

Blochbandsägen / head band saws

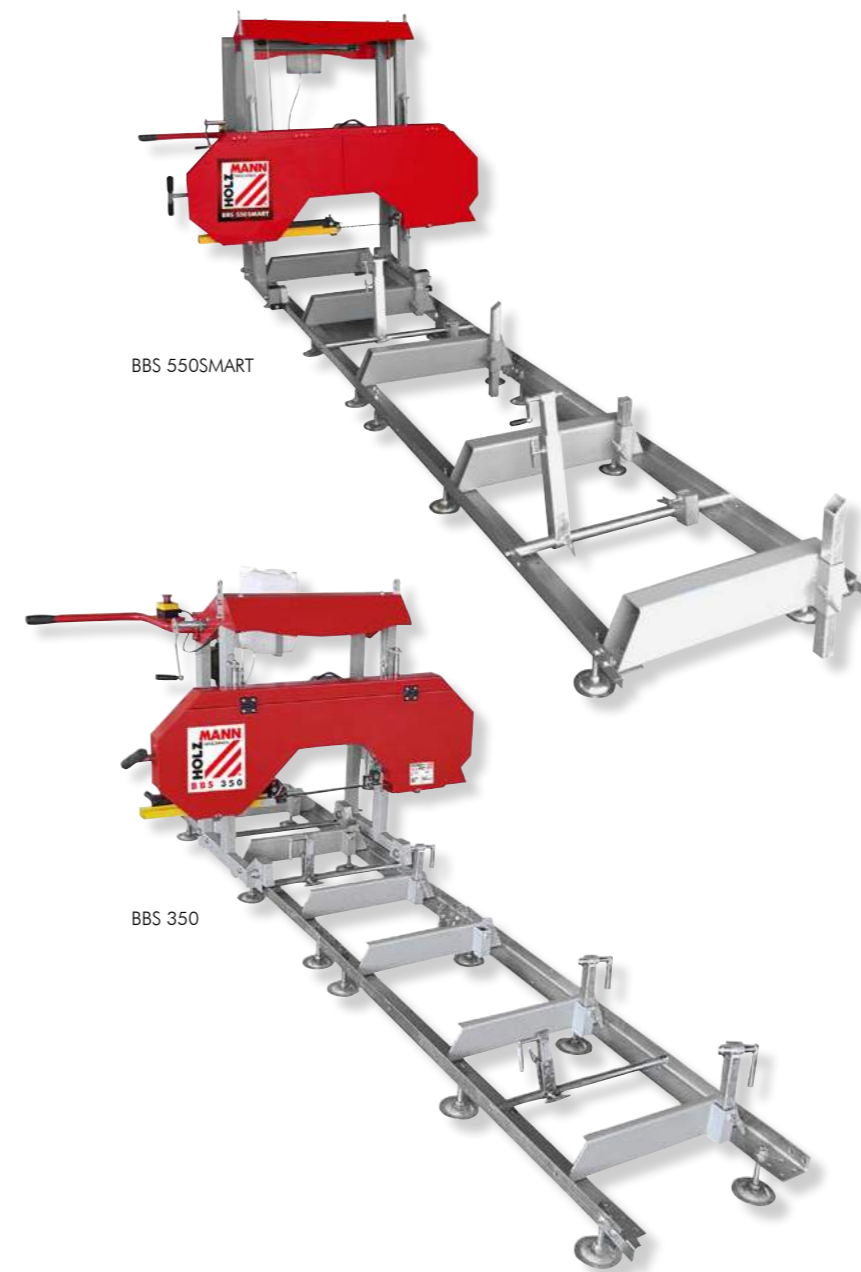

BBS 550SMART

BBS 350

BBS 550SMART - TECHNICAL DATA

max. Stammdurchmesser/max. log diameter	550mm
max. Brettbreite/ max. opening between blade guides	530mm
min. Sägebandhub/ min. blade height from support beam	105mm
min. Baumstammlänge /max. log length	1050mm
max. Schnitttiefe/max. depth of cut	190mm
Schnittlänge Grundversion/ max. log length (standard model)	3,2m
Verlängerungssektion/track section	2m
max. Schnittlänge/max. cutting length	unlimitiert/unlimited
Spannung / voltage	400V / 3 / 50 Hz
Motorleistung Antriebsrad/ motor power bandwheel	5,5kW
Vorschub horizontal / horizontal feed	manuell/manual
max. Vorschubgeschwindigkeit/ max. feed speed	manuell/manual
Laufreddurchmesser/bandwheel diameter	475mm
Sägebanddimension/saw band size	3658x25x0,9mm
Schnittfuge/kerf thickness	1,5-2,2mm
Sägebandgeschwindigkeit/sawblade speed	18 m/s
Maschinenabmessung (btxh)/machine dimension(wtxh)	4350x1600x1800mm
Gewicht/weight	335kg / 380kg
Schalldruckpegel / sound pressure level	89 dB(A)
Schallleistungspegel / sound power level	98 dB(A)
Verpackungsmaße / packaging dimensions	1365x645x1150mm

- » unsere Blochbandsägen sind ideal zum Schneiden von weichem, hartem trockenem oder gefrorenem Holz bzw. Holz Prismen mit einer Länge entsprechend der Maschinenkonstruktion.
- » Die max. Schnittlänge ist abhängig von den Verlängerungselementen
- » Alle Holzarten können mit dem gleichen Sägeband geschnitten werden.
- » robuste und schwingungsfreie Konstruktion
- » minimaler Wartungsaufwand
- » einfache Bedienung
- » massive Präzisionsgusslaufräder
- » Präzisionsführungen
- » Excenterspanner
- » manuelle Schnitt Höheneinstellung
- » manueller Vorschub

Lieferumfang: 1x Sägeband

ZUBEHÖR / ACCESSORIES BBS550SMART

Artikel/article		Preis/price
Rollbahnverlängerung 2m / extension track 2m	BBS550SMART_RB	499,-
Bandsägeblatt / saw band 3652x32x0,9mm T 22mm	BSB550SMARTB32	79,-

BBS 350 - TECHNICAL DATA

max. Stammdurchmesser/max. log diameter	360mm
max. Brettbreite/ max. opening between blade guides	350mm
max. Sägebandhub/max. elevation of blade	380mm
min. Sägebandhub/ min. blade height from support beam	50mm
max. Schnitttiefe/max. depth of cut	210mm
Schnittlänge Grundversion/ max. log length (standard model)	2,5m
Verlängerungssektion/track section	1,5m
max. Schnittlänge/max. cutting length	unlimitiert/unlimited
min. Schnittlänge/min. cutting length	0,55m
Spannung / voltage	400V / 3 / 50 Hz
Motorleistung Antriebsrad/ motor power bandwheel	2,2 kW
Vorschub vertikal / vertical feed	manuell/manual
Vorschub horizontal / horizontal feed	manuell/manual
max. Vorschubgeschwindigkeit/ max. feed speed	manuell/manual
Laufreddurchmesser/bandwheel diameter	350mm
Laufreddbreite/brandwheel width	24mm
Sägeband/saw blade	2750x19x0,9mm
Schnittfuge/kerf thickness	1,5-2,2mm
Sägebandgeschwindigkeit/sawblade speed	14 m/s
Maschinenabmessung (btxh)/machine dimension(wtxh)	1550x1320x3110mm
Gewicht/weight	170kg
Gewicht Verlängerung/weight extension	26kg

ZUBEHÖR / ACCESSORIES BBS350

Artikel/article		Preis/price
Rollbahnverlängerung 1,5m/ extension track 1,5m	BBS350RB	399,-
Bandsägeblatt / saw band 2760x25x0,8mm T 12,7mm	BSB350B25	49,-

- » The machine are designed exclusively for cutting soft, hard, dry, raw or frozen timber or wooden prisms, with lengths according to the machine design.
- » The cutting length depends on the number of expanding sections
- » all types of timber can be cut with the same band.
- » solid and twist free construction
- » low level of required maintenance
- » easy handling
- » massive cast iron drive wheel
- » precise guide
- » eccentric clamp system
- » manual height (thickness) adjustment
- » manual cutting feed

included in delivery: 1x saw band

BBS 350 **1.799,-**
inkl. MwSt.

BBS 550SMART **2.899,-**
inkl. MwSt.

BBS 550

Blochbandsägen / head band saws

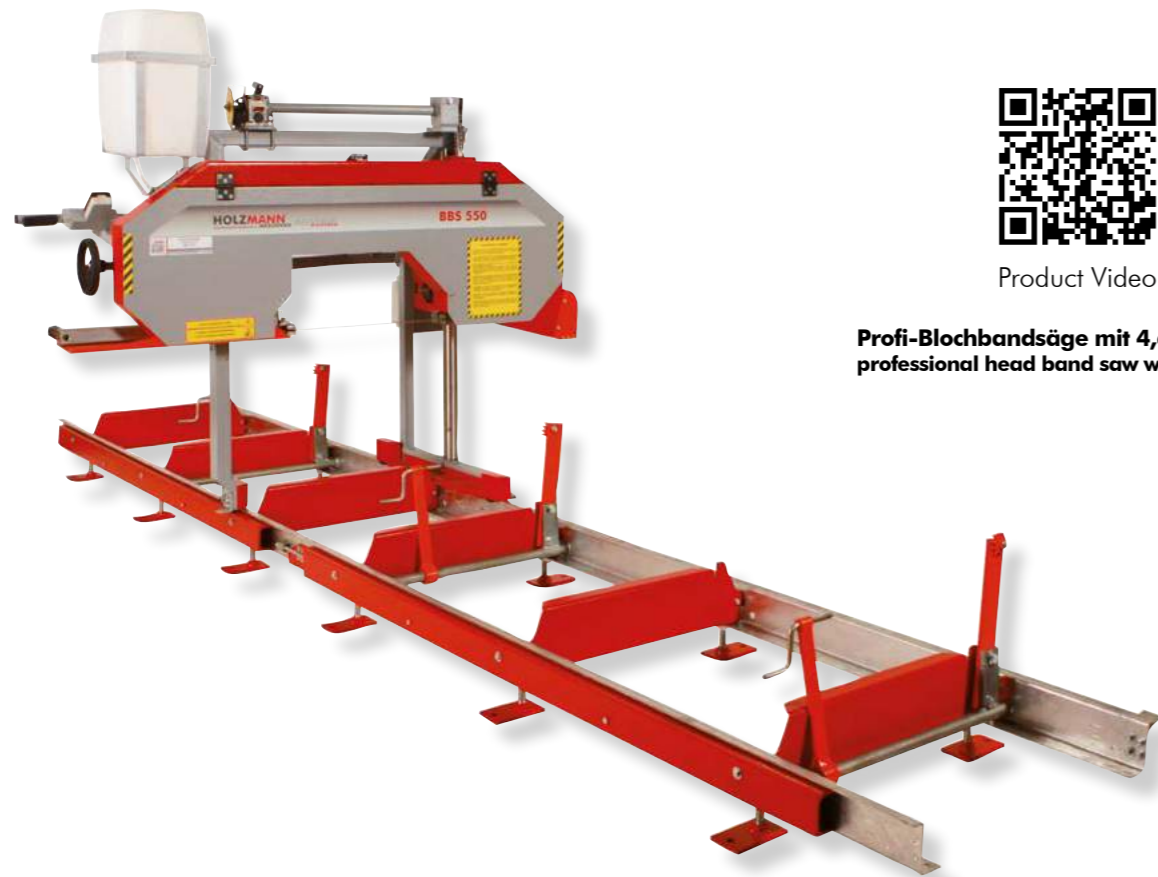

Product Video

Profi-Blochbandsäge mit 4,6m Rollbahn
professional head band saw with 4,6 track

- » **europäische Qualität**
- » unsere Blochbandsägen sind ideal zum Schneiden von weichem, hartem trockenem oder gefrorenem Holz bzw. Holz Prismen mit einer Länge entsprechend der Maschinenkonstruktion.
- » Die max. Schnittlänge ist abhängig von den Verlängerungselementen
- » Alle Holzarten können mit dem gleichen Sägeband geschnitten werden.
- » robuste und schwingungsfreie Konstruktion
- » minimaler Wartungsaufwand
- » einfache Bedienung
- » massive Präzisionsgusslaufräder
- » Präzisionsführungen
- » Excenterspanner
- » manuelle Schnitthöheneinstellung
- » manueller Vorschub

Lieferumfang: 1x Sägeband

- » **European quality** The machine are designed exclusively for cutting soft, hard, dry, raw or frozen timber or wooden prisms, with lengths according to the machine design.
- » The cutting length depends on the number of expanding sections
- » all types of timber can be cut with the same band.
- » solid and twist free construction
- » low level of required maintenance
- » easy handling
- » massive cast iron drive wheel
- » precise guide
- » eccentric clamp system
- » manual height (thickness) adjustment
- » manual cutting feed

included in delivery: 1x saw band

BBS 550 - TECHNICAL DATA

max. Stammdurchmesser/max. log diameter	550mm
max. Brettbreite/ max. opening between blade guides	530mm
max. Sägebandhub/max. elevation of blade	540mm
min. Sägebandhub/ min. blade height from support beam	20mm
max. Schnitttiefe/max. depth of cut	220mm
Schnittlänge Grundversion/ max. log length (standard model)	3,7m
Verlängerungssektion/track section	2,3m
max. Schnittlänge/max. cutting length	unlimitiert/unlimited
min. Schnittlänge/min. cutting length	0,9m
Spannung / voltage	400V / 3 / 50 Hz
Motorleistung Antriebsrad/ motor power bandwheel S1 (100%) / S6 (10)	3 kW/ 4 kW
Vorschub vertikal / vertical feed	optional
Vorschub horizontal / horizontal feed	manuell/manual
max. Vorschubgeschwindigkeit/ max. feed speed	manuell/manual
Laufreddurchmesser/brandwheel diameter	400mm
Laufradbreite/brandwheel width	25mm
Bimetalsägeband/bimetal saw blade	3200x27x0,9mm
Schnittfluge/kerf thickness	1,5-2,2mm
Sägebandgeschwindigkeit/sawblade speed	15 m/s
Maschinenabmessung (bxtxl)/machine dimension(wxtxl)	1750x1450- 1660x4600mm
Gewicht/weight	355kg
Gewicht Verlängerung/weight extension	76kg
Verpackungsmaße / packaging dimensions	2300x1000x1260 mm

ZUBEHÖR / ACCESSORIES BBS550

Artikel/article		Preis/price
Rollbahnverlängerung 2,3m/ extension track 2,3m	BBS550RB	799,-
Bandsägeblatt trocken / saw band dry 3200x30x0,8mm T9mm	BSB550B30	49,-
Bandsägeblatt nass / saw band wet 3212x32x0,9mm T22mm	BSB550B32	69,-



Höhenverstellung des Sägeaggregats erfolgt über Handrad mit Skala
height adjustment of saw unit via hand wheel with scale



BBS 550RB

Rollbahnverlängerung 2,3m
extension track 2,3m

BBS 550

3.899,-
inkl. MwSt.

VS 20PRO **XL

Vierseitenhobelmaschine / four side planer



inkl. Hobelköpfe im Wert von 960,-
incl. cutter heads with a value of 960,-

» **europäische Qualität**

- » robuster, massiver und schwingungsarmer Aufbau
- » Stahl-Graugusskonstruktion
- » sehr langer Materialzuführtrichter für sicheres Auflegen des Werkstückes
- » präziser und leichtgängiger Einzug des Werkstückes vor der Abrichtspindel
- » Spindelposition einstellbar mit mechanischer Präzisionsanzeige
- » Druck auf jede einzelne Vorschubrolle stufenlos einstellbar
- » übersichtlich angeordnete Schalt- und Bedienelemente
- » mit 4 massiven Hobelköpfen
- » Leistungsstark mit 4 Motoren!

TECHNISCHE DATEN / TECHNICAL DATA

max. Dimension des fertigen Werkstückes/ max. dimension of the work piece	180/120mm
min. Dimension des fertigen Werkstückes/ min. dimension of the work piece	22/7,5mm
Anzahl der Arbeitsspindeln/ number of operating spindles	4
Spindeldrehzahl/ spindle speed	6000 min ⁻¹
Spindeldurchmesser/ spindle diameter	40mm
Standard Durchmesser des 1. 2. 3. 4. Werkzeuges/ standard diam. of tooling 1.2.3.4.	120mm
max. Messerkopf - Ø der Vertikalspindeln/ max. header - Ø of vertical spindles	137mm
Vorschubgeschwindigkeiten/ feeding speeds	6/12m/min
Länge des Einzugstisches/feeding table length	1700mm
Schnelleinstellung Vorschubtisch u. Fügeanschlag/ quick adjustment feeding table	10mm
Motorleistung der Horizontalspindeln S1/ horizontal spindles motor S1	7,5kW (100%)
Motorleistung der Vertikalspindeln S1 / Vertical spindles motor S1	7,5kW (100%)
Motorleistung des Vorschubs S1/ Feeding motor S1	0,8/1,1kW (100%)
Motorleistung Gesamt (100%)/ total motor power	16,1kW (100%)
Gewicht/ weight	930 kg

ZUBEHÖR / ACCESSORIES

Artikel/article		Preis/price
Spezialgleitmittel/easy glide lubricant	SGM 3	18,-

» **European quality**

- » solid, heavy and low vibration setup
- » steel cast iron construction
- » very long table ensures safe feeding of the workpiece
- » precise and smooth run of the workpiece by feed roller
- » before dressing spindle
- » spindle position adjustable via mechanical display
- » Pressure on every feeding roller steplessly adjustable
- » clearly arranged control elements
- » with 4 massive planer heads
- » Powerful with 4 engines!

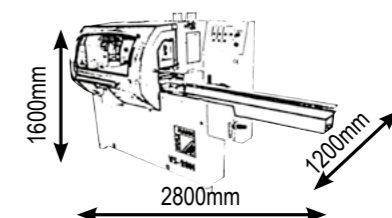
**VS 20PRO**

12.999,-
inkl. MwSt.

VST 3000 XL / VSTR 3000 XL

Verleimständer / glueing press

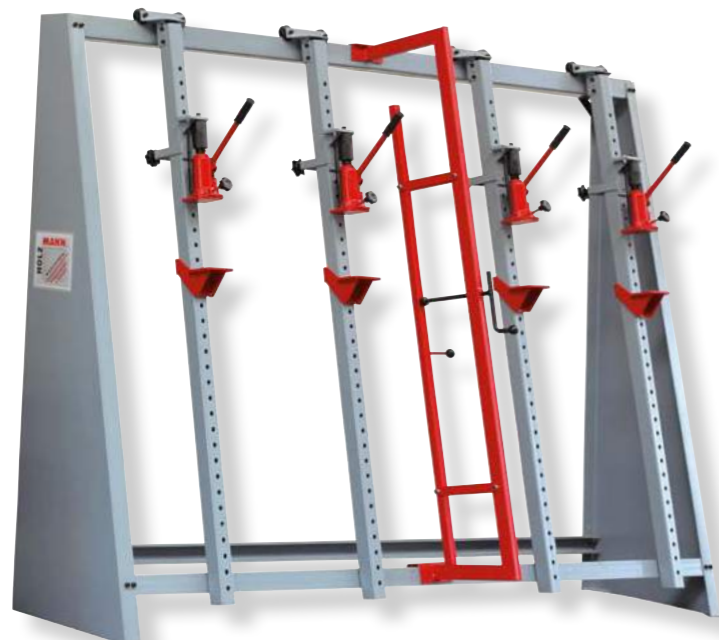

VST 3000

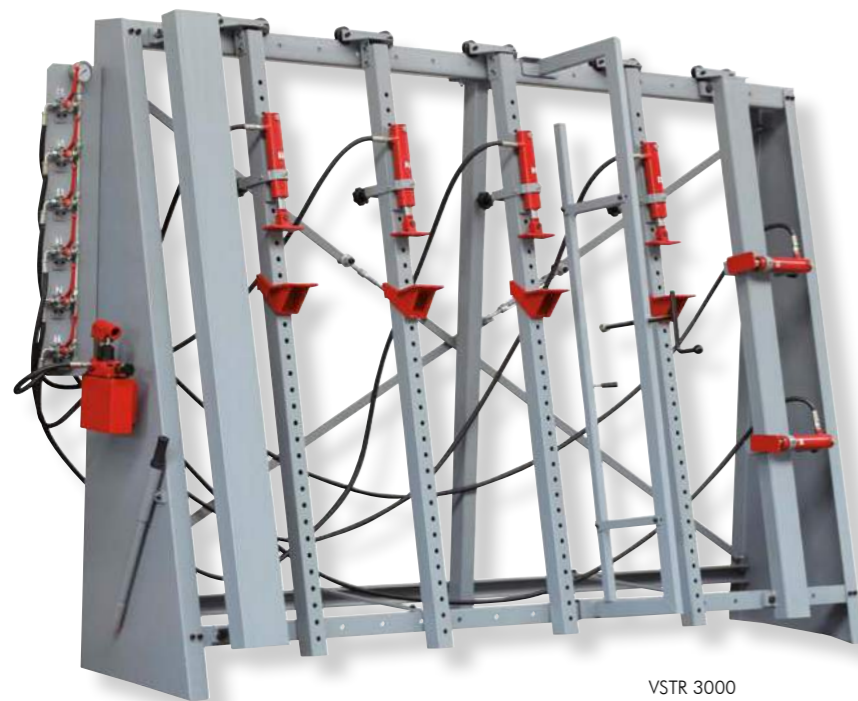

VSTR 3000

- » solide Stahlkonstruktion
- » einfach höhenverstellbare Presseheiten
- » einfache und schnelle Bewegung der Presseheiten

VST 3000:

- » kontinuierlicher Vorschub möglich
- » Zylinderführung durch seitlich liegende Feder
- » solide Muttern halten den Druck stabil
- » konstanter Druck durch Selbsthaltefunktion

VSTR 3000:

- » Zusätzliche Verstrebungen verhindern Verdrehen des Rahmens
- » Hochleistungs-Presse mit zwei stufenlos einstellbaren hydraulischen Zylindern
- » Hydraulikventile halten den Druck stabil
- » Hydraulikdruck wird angezeigt

- » solid steel construction
- » easy height adjustable pressing unit
- » easy and quick movement of pressing units

VST 3000:

- » continuous feeding possible
- » cylinder guide operated by side positioned spring
- » solid nuts keep pressure steady
- » constant pressure due to self-holding function

VSTR 3000:

- » additional bracings avoid frame twisting
- » heavy duty frame press unit with two steplessly adjustable hydraulic cylinders
- » hydraulic valves keep pressure steady
- » hydraulic pressure indicated

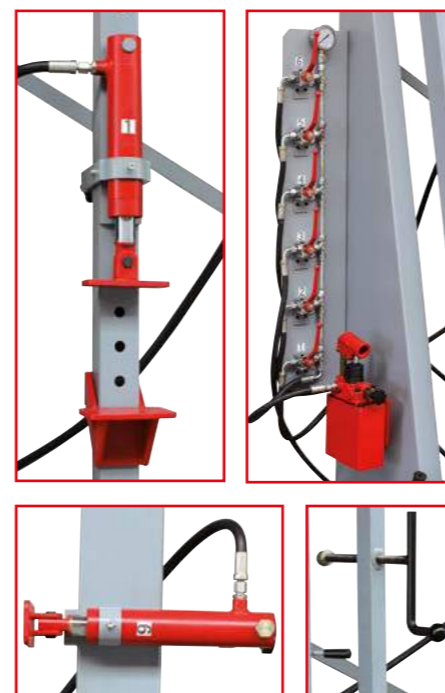
**TECHNISCHE DATEN / TECHNICAL DATA**

	VST 3000	VSTR 3000
Gesamthöhe / total height	2040 mm	2040 mm
Gesamtbreite / total width	3000 mm	3000 mm
max. Klemmhöhe / max. clamp height	1550 mm	1550 mm
min. Abstand Presseinheit / min. distance pressing unit	240 mm	240 mm
Abstand Bohrungen Presseinheit / bore distance pressing unit	50 mm	50 mm
Druck / pressure	4x2500 kg	6x2000 kg
Nettogewicht / net weight	220 kg	325 kg
Versandgewicht / gross weight	260 kg	370 kg
Verpackungsmaße / packaging dimensions	3030x360x660 mm	3030x450x660 mm

VST 3000

1.499,-
inkl. MwSt.

VSTR 3000

2.999,-
inkl. MwSt.

R455B *

Breitbandschleifmaschine / wide belt sander

- » die einseitige Öffnung ermöglicht die Bearbeitung größerer Werkstücke (Schleifkapazität bis zu 914 mm)
- » prädestiniert zum Schleifen von Fensterrahmen
- » hochwertig verarbeiteter Gusseisenrahmen mit Ausleger auf Schienen
- » Vorschubgeschwindigkeit stufenlos einstellbar
- » leistungsstarker (2,2 kW) und ruhiger Induktionsmotor
- » Tiefenskala (metrisch und Zoll) gibt Auskunft über die Dickeneinstellung
- » einfacher und schneller Schleifbandwechsel
- » robuste, gummierte Schleifwalze
- » Absaugstutzen (Ø100mm) am Top der Maschine

- » the unilateral opening enables the processing of larger workpieces (sanding capacity up to 914 mm)
- » predestined for grinding of window frames
- » quality crafted cast iron frame with extension on rails
- » feed speed stepless adjustable
- » powerful (2.2 kW) and quiet induction motor
- » depth scale (metric and inch) provides information about the thickness adjustment
- » easy and faster belt change
- » rugged, rubberized sanding drum
- » suction port (Ø100mm) on top of the machine

TECHNISCHE DATEN / TECHNICAL DATA

Spannung / voltage	400 V / 3 / 50 Hz
Motorleistung / engine power	2,2 kW
Vorschubmotor Leistung / feed drive motor	130 W
Vorschubgeschwindigkeit / feed speed	1,8 - 6,7 m/min
Drehzahl / speed	1420 min ⁻¹
Walzen Ø / drum Ø	82 mm / 3,2"
Walzenlänge / drum length	407 mm / 16"
max. Schleifbreite / max. sanding width	457 mm / 18"
min. Werkstückdicke / min. thickness of workpiece	6 mm / 1/4"
max. Werkstückdicke / max. thickness of workpiece	127 mm / 5"
Schleifbandgeschwindigkeit / sanding belt speed	25,3 m/s
Abmessungen Schleifband / sanding belt size	457 x 1010 mm
Absaugstutzen Ø / dust collector plug Ø	100 mm
Abmessungen LxBxH / dimensions LxWxH	960x740x1550 mm
Gewicht / weight	215 kg
Schalldruckpegel L _{pa} / sound pressure level L _{pa}	82 dB(A)

ZUBEHÖR / ACCESSORIES

Artikel/article		Preis/price
Schleifband/sandingbelt 457x1003 K60	SBR455BK60	19,-
Schleifband/sandingbelt 457x1003 K80	SBR455BK80	19,-
Schleifband/sandingbelt 457x1003 K100	SBR455BK100	19,-
Schleifband/sandingbelt 457x1003 K120	SBR455BK120	19,-
Schleifband/sandingbelt 457x1003 K180	SBR455BK180	19,-

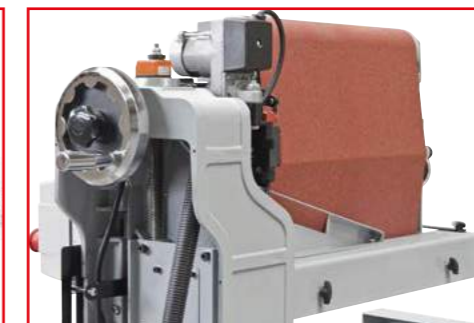
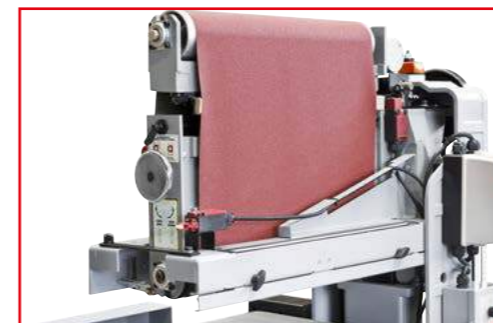

R 455B

3.599,-
inkl. MwSt.

SF 324N**Vorschubapparat / power feeder**

- » über Zweistangenstativ jede Arbeitsposition leicht einstellbar
- » rechts/links Lauf
- » Präzisionsgetriebe gewährleistet eine exakt gleichmäßige Vorschubgeschwindigkeit und lange Lebensdauer

- » every working position easily adjustable with dual rod device
- » forward/reverse rotation
- » precise gear ensures steady feeding at every speed and high durability

TECHNISCHE DATEN / TECHNICAL DATA

SF 324N	
Vorschubgeschwindigkeiten/ feeding speeds	(4 Stufen/4 steps) 5 / 5,6 / 8 / 11 m/min
Rollendurchmesser/ roller diameter	80 mm
Rollenbreite/ roller width	30 mm
Anzahl Rollen/ pieces of rollers	3
Motorleistung S1 (100%) / S6 engine power S1 (100%) / S6	185 W / 260 W
Netzspannung/ voltage	400V
Nettogewicht/ net weight	32kg
Versandgewicht ca. / gross weight	34kg
Versandabmaße / packaging dimensions	270x560x560mm

ZUBEHÖR / ACCESSORIES

Artikel/article		Preis/price
Ersatzrollen zu SF324/ spare rolls for SF324	SF324ER	15,-
Ersatzrollen SF324 m. Gummi und Felge/ spare rolls SF324 with rubber and rim	SF324ERGF	19,-
Tischhalterung zu SF324	SF324SO	89,-

SF 344N-8 * / SF 444N-8 ***Vorschubapparat / power feeder**

- » standardmäßig mit 8 Geschwindigkeiten
- » modernes Design
- » durch 3 bzw. 4 Rollensystem ideale Führung des Werkstückes
- » über Zweistangenstativ jede Arbeitsposition leicht einstellbar
- » rechts/links Lauf
- » 2 Stufenmotor
- » Präzisionsgetriebe gewährleistet eine exakt gleichmäßige Vorschubgeschwindigkeit und lange Lebensdauer

- » modern design
- » comes with 8 speeds as standard
- » 3 or 4-rollers ensure an ideal work piece movement
- » every working position easily adjustable with dual rod device
- » forward/reverse running mode
- » 2 step motor
- » precise gear ensures steady feeding at every speed and durability

TECHNISCHE DATEN / TECHNICAL DATA

Vorschubgeschwindigkeiten/ feeding speeds	(8 Stufen/8 steps) 3,5/5/7/10/12/ 17/26/34 m/min
Rollendurchmesser/ roller diameter	120 mm
Rollenbreite/ roller width	60 mm
Anzahl Rollen/ pieces of rollers	3 (SF344N-8) 4 (SF444N-8)
Motorleistung S1 (100%) / S6/ engine power S1 (100%) / S6	0,75kW / 1,05kW
Netzspannung/ voltage	400V
Nettogewicht/ net weight	67kg (SF344N-8) 70kg (SF444N-8)
Versandgewicht ca. / gross weight	69kg (SF344N-8) 72kg (SF444N-8)
Versandabmaße / packaging dimensions	560x770x290mm 290x770x320mm

ZUBEHÖR / ACCESSORIES

Artikel/article		Preis/price
Ersatzrollen m. Gummi/ spare rolls with rubber	SF344/444ERG	15,-
Ersatzrollen m. Gummi u. Felgen/ spare rolls with rubber and rim	SF344/444ERGF	25,-
Wechselräder für 8 Geschwind./ exchangeable gears for 8 speeds	SF344444WR	79,-

SF 344N-8**799,-**
inkl. MwSt.**SF 444N-8****899,-**
inkl. MwSt.**3 Antriebsrollen
3 drive rollers**

SF 324N



Multifunktionsgelenk für vertikalen und horizontalen Betrieb
multifunctional joint allows vertical a. horizontal operation

SF 324N**549,-**
inkl. MwSt.

SF 444N-8

**4 Antriebsrollen
4 drive rollers****T 50/40****Kombi-Druckluftnagler / combined air nailer**

- » hochwertiger Kombi-Druckluftnagler für Nägel und Klammern
- » mit jedem Standardkompressor verwendbar
- » kompakte und robuste Ausführung
- » schnelles und müheloses Befestigen von Leisten, Profildretern, Paneelen usw.
- » isolierter Handgriff, Ladekapaz. 100Stk, Kunststoffkoffer mit Tragegriff
- » Normklammerbreite 5,7mm, Magazin - Sichtfenster
- » high quality air nailer for staples and nails
- » can be operated by every standard compressor
- » compact and rugged construction
- » rubber coated handle, loading capacity 100pcs, plastic case with handle
- » standard width of staples 5,7mm, magazine - window

TECHNISCHE DATEN / TECHNICAL DATA

Druckbereich / operation pressure	5-7 bar
max. zulässiger Druck / max. permissible pressure	8 bar
Dimension Nägel / dimension nails	18GA (20-50mm)
Klammernlänge/staple length	8-40mm
Klammernbreite/staple width	5,7mm
Magazinkapazität (Stück) / capacity (pieces)	100
Druckluftanschluss / compressed air connector	R 1/4"
Gewicht/ weight	1,5kg

ZUBEHÖR / ACCESSORIES

Artikel/article		Preis/price
Klammern (2500 Stück/Pkg)/staples (2500 pcs/box)		
8mm	T5040K8	9,-
16mm	T5040K16	11,-
32mm	T5040K32	13,-
40mm	T5040K40	15,-
Nägel (5000Stück/Pkg)/ nails (5000pcs/box)		
20mm	T5040N20	6,-
32mm	T5040N32	8,-
50mm	T5040N50	11,-

für Nägel und Klammern
for nails and staples**T 50/40****49,-**
inkl. MwSt.**T 90****Druckluftnagler / air nailer**

- » hochwertiger Druckluftnagler mit superleichtem Aludruckgussgehäuse
- » schnelles und müheloses Befestigen von Leisten, Profildretern, Paneelen usw.
- » Streifen Nägel von 2,8 - 3,4 mm Dicke und 21° Schräge
- » isolierter Handgriff für perfekten Halt, robuster Kunststoffkoffer mit Tragegriff
- » high quality air nailer with light aluminium die cast body
- » easy and quick loading of strip nails
- » strip nails with a thickness from 2,8 up to 3,4mm and an angle of 21°
- » rubber coated handle, solid plastic case with handle

TECHNISCHE DATEN / TECHNICAL DATA

Nagellänge/nail length	50-90mm
Gewicht/ weight	3,2kg
Verpackungsmaße / packaging dimension	410x520x170mm

ZUBEHÖR / ACCESSORIES

Artikel/article		Preis/price
galvanisiert und gedrehte Streifen Nägel (4000 Stück/Pkg)/ galvanized and twisted strip nails (4000 pcs/box)		
50mm	T90N50	59,-
70mm	T90N70	79,-
90mm	T90N90	99,-

T 90**169,-**
inkl. MwSt.**TN 90****Druckluftnagler / air nailer**

- » seitlich beladbares Trommelmagazin mit max. 300 Nägel
- » hochwertiger Druckluftnagler mit superleichtem Aludruckgussgehäuse
- » schnelles und müheloses Befestigen von Leisten, Profildretern, Paneelen usw.
- » Streifen Nägel von 2,8 - 3,8 mm Dicke und 15° Schräge
- » isolierter Handgriff für perfekten Halt
- » 360° Luftauslassdeckel
- » Betriebsdruck 5-8 bar (75-110PSI)
- » handy side loading magazin can hold up to 300 nails
- » high quality air nailer with light aluminium die cast body
- » easy and quick loading of strip nails
- » strip nails with a thickness from 2,8 up to 3,8mm and an angle of 15°
- » rubber coated handle
- » 360° air exhaust direction
- » operating pressure 5-8 bar (75-110PSI)

TECHNISCHE DATEN / TECHNICAL DATA

Nagellänge/nail length	50-90mm
Gewicht/ weight	3,9kg
Verpackungsmaße / packaging dimension	375x376x145mm

ZUBEHÖR / ACCESSORIES

Artikel/article		Preis/price
galvanisierte und gedrehte Streifen Nägel / galvanized and twisted strip nail		
50mm (4500 Stk./pcs.)	TN90CN50	59,-
70mm (4500 Stk./pcs.)	TN90CN70	79,-
90mm (4000 Stk./pcs.)	TN90CN90	99,-

TN 90**299,-**
inkl. MwSt.

LSR 10M / LSR 15M

Druckluftschlauch-Aufroller / retractable air hose reel

- » schwenkbare Wandhalterung und Montagmaterial im Lieferumfang enthalten
- » Trommel zum Transport von der Wandhalterung werkzeuglos abnehmbar
- » Handgriff an der Oberseite ermöglicht einfachen Transport
- » automatischer Aufrollmechanismus durch leichtes Gegenziehen aktivierbar
- » ideale Aufwicklung durch Führungsmechanik
- » standardmäßig 10m Schlauch (LSR 10M) bzw. 15m Qualitätsgummischlauch bei LSR 15M
- » stabiles und wetterfestes Kunststoffgehäuse
- » wall mounting assembly included (tilting)
- » entire hose can be removed from wall mounting without using tooling's
- » top positioned handle to carry hose automatic rewind function can be activated by pulling slightly at the tube
- » special rolling up guiding system
- » 10m quality tube (LSR 10M) , 15m quality rubber hose LSR 15M
- » weather proove and solid housing

included in delivery: wall mounting assembly, 2x quick couple

Lieferumfang: Wandhalterung, 2x Schnellkupplung

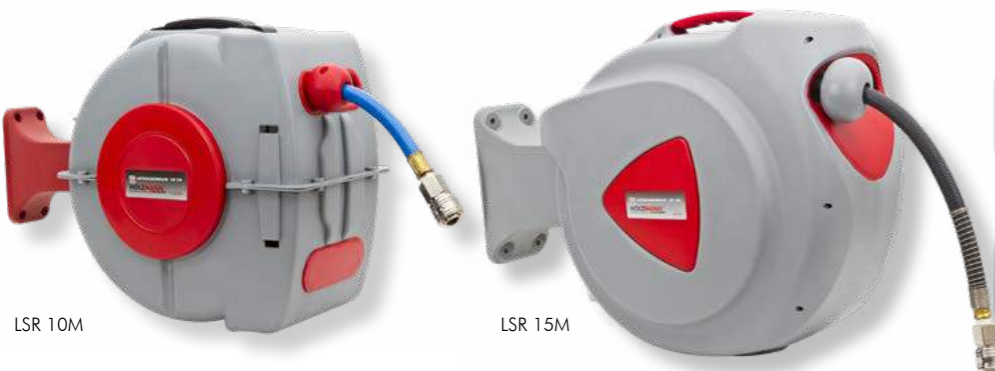

LSR 10M

LSR 15M

**hochwertiger Gummischlauch
high quality rubber hose**

TECHNISCHE DATEN / TECHNICAL DATA		
	LSR 10M	LSR 15M
Schlauchmaterial/tube material	PVC	Gummi/rubber
Schlauchlänge/tube length	10+1m	15+1m
Schlauchinnendurchmesser/ inner diameter of tube	9,5mm (3/8")	9,5mm
max. Betriebsdruck/max. pressure	17bar	17bar
Kupplungstyp(Schnellkupplung)/ clutch(quick couple)	2x1/4"	2x1/4"
Gewicht/ weight	5kg	8,8kg
Verpackungsmaße / packaging dimension	410x230x-330mm	470x245x-390mm

**50.000+ zufriedene Kunden
50.000+ satisfied customers**

LSR 10M

**59,-
inkl. MwSt.**

LSR 15M

**79,-
inkl. MwSt.**

LSR 10HQ / LSR 15HQ

Druckluftschlauch-Aufroller / retractable air hose reel

- » geeignet zur Wand- und Deckenmontage
- » automatischer, gleichmäßiger Aufrollmechanismus
- » Mithilfe eines Druckers rollt sich der Schlauch nur bei Bedarf auf.
- » Der „Safe Lock“ bietet zusätzlichen Schutz vor versehentlichem Aufrollen
- » robustes Metallgehäuse
- » standardmäßig 10/15m Schlauch

Lieferumfang: Wandhalterung, Schnellkupplung

- » suitable for wall and ceiling mounting
- » automatic and even rewind function
- » a latch lets the hose rewind only when you want it
- » safe lock offers additional protection against accidental rewinding
- » rugged metal housing
- » 10/15 m hose as standard

included in delivery: wall mounting assembly, quick couple

TECHNISCHE DATEN / TECHNICAL DATA		
	LSR 10HQ	LSR 15HQ
Schlauchmaterial/tube material	Gummi/rubber	Gummi/rubber
Schlauchlänge/tube length	10+1m	15+1m
Schlauchinnendurchmesser/ inner diameter of tube	9,5mm (3/8")	9,5mm
max. Betriebsdruck/max. pressure	20 bar	20 bar
Kupplungstyp(Schnellkupplung)/ clutch(quick couple)	1/4"	1/4"
Gewicht/ weight	11 kg	14 kg
Verpackungsmaße / packaging dimension	340x160x385 mm	390x185x420 mm



LSR 10HQ

LSR 15HQ

10 m

LSR 10HQ

**79,-
inkl. MwSt.**

15 m

LSR 15HQ

**99,-
inkl. MwSt.**

AUFROLLER / HOSE REELS

EKR 10M

Elektrokabel-Aufroller / electric hose reel

- » schwenkbare Wandhalterung und Montagmaterial im Lieferumfang enthalten
- » automatischer Aufrollmechanismus durch leichtes Gegenziehen aktivierbar
- » stabiles Kunststoffgehäuse
- » standardmäßig 10m + 1m Kabel
- » rücksetzbarer thermischer Überlastschutz 56°C +/- 5°C
- » Max. Belastung aufgerollt / abgerollt 1500W / 3200W

Lieferumfang: Wandhalterung

- » all mounting assembly included (tilting)
- » special rolling up guiding system
- » 10m + 1m quality electro rubber cable
- » solid housing
- » resetable thermal protection 56°C +/- 5°C
- » max. load wound / unwound 1500W / 3200W

included in delivery: wall mounting assembly

TECHNISCHE DATEN / TECHNICAL DATA	
Kabelmaterial/tube material	Gummi/rubber
Kabellänge/tube length	10+1 m
Gewicht/ weight	3,5 kg
Verpackungsmaße / packaging dimension	335x410x235 mm
Schutzklasse / protection class	IP20



230V

EKR 10M

**59,-
inkl. MwSt.**

EKR 15M

Elektrokabel-Aufroller / electric hose reel

- » schwenkbare Wandhalterung und Montagmaterial im Lieferumfang enthalten
- » automatischer Aufrollmechanismus durch leichtes Gegenziehen aktivierbar
- » stabiles und wetterfestes Kunststoffgehäuse
- » standardmäßig 15m Kabel

Lieferumfang: Wandhalterung

- » all mounting assembly included (tilting)
- » special rolling up guiding system
- » 15m quality electro rubber cable
- » weather proove and solid housing

included in delivery: wall mounting assembly

TECHNISCHE DATEN / TECHNICAL DATA	
Kabelmaterial/tube material	Gummi/rubber
Kabellänge/tube length	15+1m
Gewicht/ weight	5kg
Verpackungsmaße / packaging dimension	335x410x235mm
Schutzklasse / protection class	IP42



230V

EKR 15M

**79,-
inkl. MwSt.**

EKR 20M

Elektrokabel-Aufroller / electric hose reel

- » schwenkbare Wandhalterung und Montagmaterial im Lieferumfang enthalten
- » automatischer Aufrollmechanismus durch leichtes Gegenziehen aktivierbar
- » stabiles Kunststoffgehäuse
- » standardmäßig 20m + 1m Kabel, Phasenwender
- » Kabel: H07RN-F 5x1.5m² Isolation: Gummi
- » Belastung: 1500W / 2200W (aufgerollt/abgerollt)

Lieferumfang: Wandhalterung

- » all mounting assembly included (tilting)
- » special rolling up guiding system
- » 20m + 1m quality electro rubber cable
- » solid housing, phase changing switch
- » Cable tpye: H07RN-F 5x1.5m² Isolation: rubber
- » max load 1500W / 2200W (wound / unwound)

included in delivery: wall mounting assembly

TECHNISCHE DATEN / TECHNICAL DATA	
Kabelmaterial/tube material	Gummi/rubber
Kabellänge/tube length	20+1 m
Gewicht/ weight	10,4 kg
Verpackungsmaße / packaging dimension	360x380x195 mm
Schutzklasse / protection class	IP20



400V

EKR 20M

**189,-
inkl. MwSt.**

10 m

**Gummikabel
rubber cable**

15 m

**Gummikabel
rubber cable**

20 m

**Gummikabel
rubber cable**

WSR 15M

Wasserschlauch-Aufroller / water hose reel

- » schwenkbare Wandhalterung und Montagematerial
- » Trommel werkzeuglos abnehmbar
- » automatischer Aufrollmechanismus
- » ideale Aufwicklung durch Führungsmechanik

- » wall mounting (pivotable) assembly included
- » entire hose can be removed without toolings
- » special roll up guiding system
- included in delivery:** wall mounting assembly, quick cupple, nozzle



15 m

für den Gartenbereich optimal
ideal for the garden

TECHNISCHE DATEN / TECHNICAL DATA

WSR 15M	
Schlauchmaterial/tube material	PVC mit cord
Schlauchlänge/tube length	15+1m
Schlauchinnendurchmesser/inner diameter of tube	1/2"
Kupplungstyp(Schnellkupplung)/clutch(quick couple)	3/4"
Gewicht/ weight	5 kg / 5,5 kg
Verpackungsmaße / packaging dimension	375 x 190 x 340 mm

WSR 15M

59,-
inkl. MwSt.

WSR 20PRO

Profi-Wasserschlauchaufroller / professional water hose reel

- » NACHSTELLBARE Rückzugsfeder
- » patentierter Aufrollmechanismus
- » Schlauchstopp an jeder beliebigen Stelle
- » werkzeuglose Verstellung des Schlauchstopps
- » 180° Wandhalterung

- » automatic spring-powered hose retraction
- » auto-Track system winds the hose perfectly every time
- » stop anywhere locking mechanism
- » tool-free adjustment of the hose stop ball
- » 180° wall-mount bracket
- included in delivery:** wall mounting assembly, quick cupple, nozzle



20 m

für den Gartenbereich optimal
ideal for the garden

TECHNISCHE DATEN / TECHNICAL DATA

WSR 15M	
Schlauchmaterial/tube material	PVC mit cord
Schlauchlänge/tube length	20 +1m
Schlauchinnendurchmesser/inner diameter of tube	1/2"
Kupplungstyp(Schnellkupplung)/clutch(quick couple)	3/4"
Gewicht/ weight	8 kg / 9,3 kg
Verpackungsmaße / packaging dimension	500 x 280 x 50 mm

WSR 20PRO

89,-
inkl. MwSt.

WSR 30M

Wasserschlauch-Aufroller / water hose reel

- » schwenkbare Wandhalterung und Montagematerial im Lieferumfang enthalten
- » Trommel zum Transport von der Wandhalterung werkzeuglos abnehmbar
- » Handgriff an der Oberseite ermöglicht einfachen Transport
- » automatischer Aufrollmechanismus durch leichtes Gegenziehen aktivierbar
- » ideale Aufwicklung durch Führungsmechanik
- » stabiles und wetterfestes Kunststoffgehäuse
- » standardmäßig 30 m Schlauch

Schlauch-Ø 15,5 mm
Schlauchinnen-Ø 11,5 mm

TECHNISCHE DATEN / TECHNICAL DATA

Schlauchmaterial/tube material	PVC
Schlauchlänge/tube length	30+2m
Schlauchinnendurchmesser/inner diameter of tube	11,5 mm
Kupplungstyp(Schnellkupplung)/clutch(quick couple)	3/4"
Nettogewicht/ net weight	12 kg
Versandgewicht / gross weight	13,5 kg
Verpackungsmaße / packaging dimension	570x320x500mm



WSR 30M

119,-
inkl. MwSt.

UFE 300

universelle Fahreinrichtung / universal moving device

- » universell anpassbar an fast jede Maschinengrundfläche durch Teleskopsystem
- » ideal um Maschinen einfach in der Werkstätte zu manövrieren
- » Drehräder an einer Seite zum Lenken
- » Positionsfixierung durch Feststellbremse
- » ideal für Hobelmaschinen, Bandsägen, Schleifmaschinen, Kreissägen usw.

- » universal adaptable to almost every machine footprint caused by telescopic system
- » for an easy machine movement around the work shop
- » steering wheels at one side
- » position can be fixed with a wedging brake
- » can be used for planer-thicknesser, band saws, grinding machines, circular saws etc.

TECHNISCHE DATEN / TECHNICAL DATA

max. Belastbarkeit / max. loading capacity	300kg
stellweite / adjustment paths	y=500-750mm x=460-730mm
Gewicht/weight	12kg
Verpackungsmaße/packaging dimensions	150x550x300mm

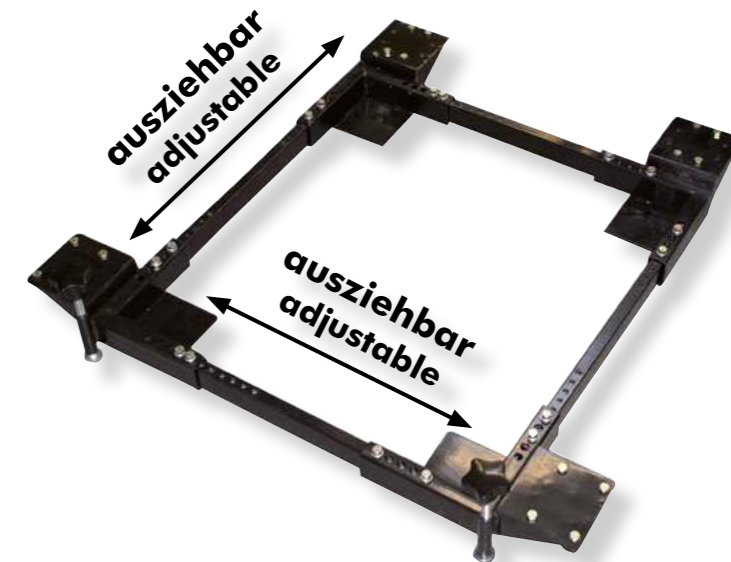

UFE 300

69,-
inkl. MwSt.

UFE 410FLEX

universelle Fahreinrichtung / universal moving device

- » flexible Fahreinrichtung die sich auf die meisten Holz- und Metallbearbeitungsmaschinen einstellen lässt
- » widerstandsfähige Pulverbeschichtung
- » leichtgängige Lenkung durch einbremsbare (2x) 3" Räder
- » 2x 4" Schwerlasträder

- » flexible transportation device which can be adjusted to most woodworking and metalworking machinery
- » tough powder coating
- » effortless steering due to (2x) 3" wheels with brakes
- » 2x 4" heavy-duty wheels

TECHNISCHE DATEN / TECHNICAL DATA

Nutzlast / payload	410 kg
Gewicht / weight	8,5 kg



305x305 - 910x910 mm
max. 510x1320 mm

UFE 410FLEX

59,-
inkl. MwSt.

UFE 450

universelle Fahrereinrichtung / universal moving device

passend für folgende Maschinen: FS200, FS200S (Seite 15), TS315VF-2000, TS315VF-2600 (Seite 22), KF315VF-2000 (Seite 27), KF315VF-2600 (Seite 28), K5-315VF-2000 (Seite 34)

fits for the following machines: FS200, FS200S, TS315VF-2000, TS315VF-2600, KF315VF-2000, KF315VF-2600, K5-315VF-2000

TECHNISCHE DATEN / TECHNICAL DATA

max. Belastbarkeit / max. loading capacity	450kg
Gewicht/weight	13kg
Verpackungsmaße/packaging dimensions	220x1115x240mm

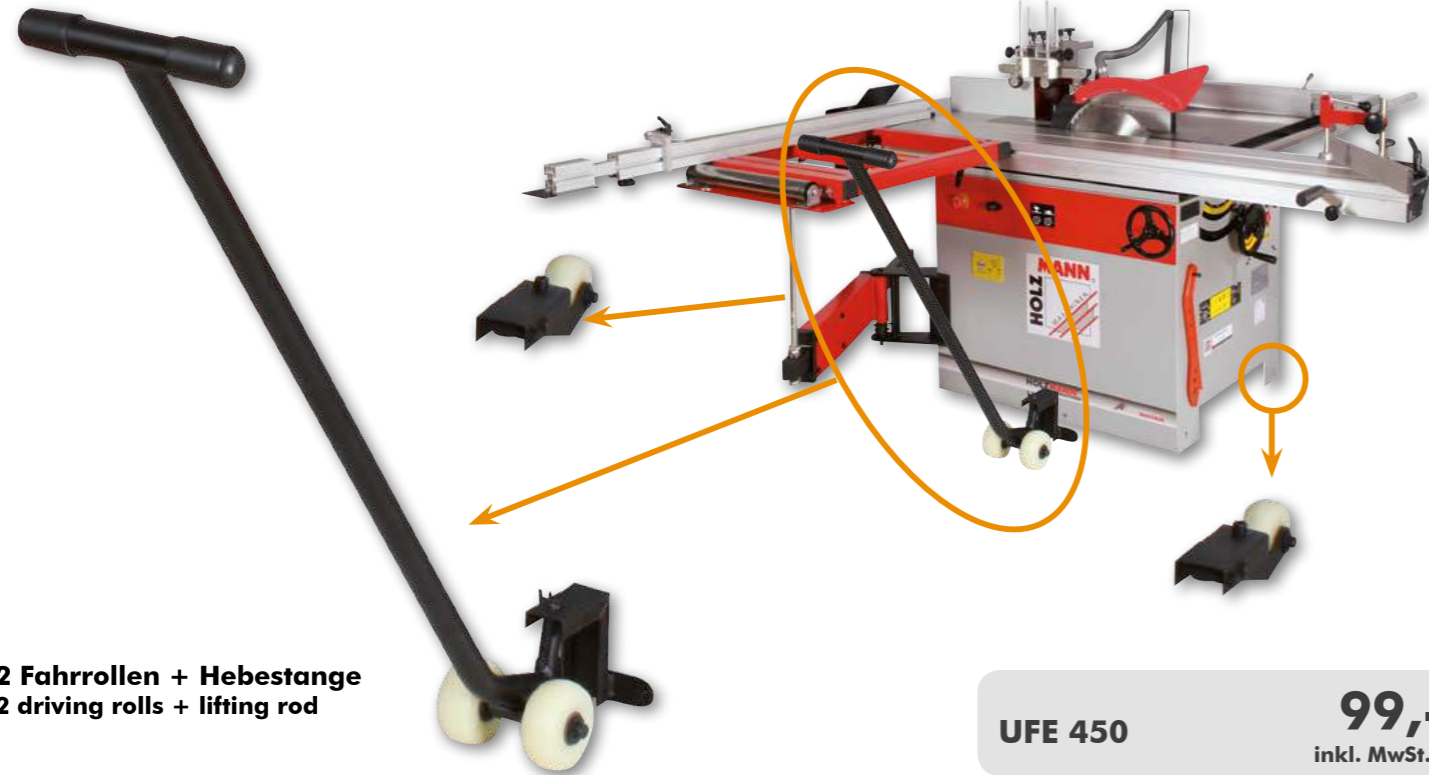

2 Fahrrollen + Hebestange
2 driving rolls + lifting rod

UFE 450 **99,-**
inkl. MwSt.

HUB 25TECO * / HUB 25T *

Hubwagen / pallet truck

- » **HUB 25TECO:** günstigere Economy Variante
- » **HUB 25T:** massivere Bauweise, ergonomischer gummibeschichteter Handgriff (HUB 25T)
- » Palettenhubwagen aus hochwertigem Stahl für höchste Zuverlässigkeit
- » Tandembereifung & Einfahrrolle
- » sehr benutzerfreundlich durch ergonomischen Deichselgriff
- » 3 Funktionen: Heben/Fahren/Senken
- » auch geeignet als Fahrereinrichtung für diverse Maschinen
- » Industrie- und Gewerbeausführung für den professionellen Einsatz

- » tandem tyres & run-in wheel
- » rubber coated handle (HUB 25T)
- » quality pallet truck made out of high quality steel ensures highest reliability
- » very user-friendly due to ergonomical handle with three functions: lifting/steering/lowering
- » can be used as moving device for various machines
- » industrial design for professional use

TECHNISCHE DATEN / TECHNICAL DATA

Hubkraft / lifting capacity	2500 kg
Gabelhöhe max. / fork height max.	200 mm
Gabelhöhe min. / fork height min.	85 mm
Hubhöhe / lifting height	115 mm
Gabelabmessungen / fork dimensions	540x1150 mm
Gabelbreite / fork width	160 mm
Abmessungen / dimensions	1550x550x1220 mm
Gewicht / weight	60 kg (HUB25T) 53 kg (HUB25TECO)



Polyamid

max. 2500kg

HUB 25TECO **299,-**
inkl. MwSt.

HUB 25T **349,-**
inkl. MwSt.

HUB 25KG *

Hubwagen mit Wiegeeinrichtung / scale pallet truck

- » **Hubwagen mit Wiegeeinrichtung**
- » 4 unabhängige Wiegeeinheiten; Displaygenauigkeit 0,5 kg
- » Tandembereifung & Einfahrrolle
- » gummibeschichteter Handgriff
- » Palettenhubwagen aus hochwertigem Stahl für höchste Zuverlässigkeit
- » sehr benutzerfreundlich durch ergonomischen Deichselgriff
- » 3 Funktionen: Heben/Fahren/Senken
- » auch geeignet als Fahrereinrichtung für diverse Maschinen
- » Industrie- und Gewerbeausführung für den professionellen Einsatz

» **pallet truck with integrated scale**

- » 4 independent weighing units; Display accuracy 0.5 kg
- » tandem tyres & run-in wheel
- » rubber coated handle
- » quality pallet truck made out of high quality steel ensures highest reliability
- » very user-friendly due to ergonomical handle with three functions: lifting/steering/lowering
- » can be used as moving device for various machines
- » industrial design for professional use

TECHNISCHE DATEN / TECHNICAL DATA

Hubkraft / lifting capacity	2500 kg
Gabelhöhe max. / fork height max.	192 mm
Gabelhöhe min. / fork height min.	77 mm
Hubhöhe / lifting height	115 mm
Gabelabmessungen / fork dimensions	540x1150 mm
Gabelbreite / fork width	160 mm
Abmessungen / dimensions	1563x540x1210 mm
Gewicht / weight	102 / 110 kg

Hubwagen mit Wiegeeinrichtung
pallet truck with scale

max. 2500kg



HUB 25KG **699,-**
inkl. MwSt.

HUB15MOVE_24V

Hubwagen / pallet truck

- » **semi elektrischer Hubwagen elektrisches Fahren, manuelles hydraulisch unterstütztes Heben**
- » Fahrgeschwindigkeit bis zu 4km/h
- » Li-Ion-Batterie mit 20Ah/24V
- » Akku-Ladezustandsindikator
- » Wendekreis von 1,43m

» **Semi Electric pallet Truck electric driving manual lifting (with hydraulic support)**

- » Driving speed up to 4km/h
- » Li-Ion battery with 20Ah/24V
- » Battery Charge Status Indicator
- » Turning radius of 1,43m

TECHNISCHE DATEN / TECHNICAL DATA

Hubkraft / lifting capacity	1500 kg
Gabelhöhe max. / fork height max.	195 mm
Gabelhöhe min. / fork height min.	85 mm
Hubhöhe / lifting height	110 mm
Gabelabmessungen / fork dimensions	1150x550 mm
Gabelbreite / fork width	160 mm
Abmessungen / dimensions	1550x550x1220 mm
Gewicht / weight	125 / 135 kg



max. 1500kg

elektrische Lastenbewegung
für bis zu X Stunden
electrical movement
for up to X hours

HUB15MOVE_24V **1.299,-**
inkl. MwSt.

HUB15FLEX_24V

Hubwagen / pallet truck

- » **Vollelektrischer Hubwagen (Fahren & Heben)**
- » Fahrgeschwindigkeit bis zu 4km/h
- » Li-Ion-Batterie mit 20Ah/24V
- » Akku-Ladezustandsanzeige in %
- » Gabelbreite 160mm
- » Wendekreis von 1,35m

fully Electric pallet truck (driving & lifting)

- » driving speed up to 4km/h
- » li-ion battery with 20AH/24V
- » battery-status indicator in%
- » fork width 160mm
- » turning radius of 1,35m



**vollelektrischer Hubwagen
für bis zu X Stunden
fully electric pallet truck
for up to X hours**



max. 1500kg

**HUB15FLEX_24V 1.699,-
inkl. MwSt.**

TECHNISCHE DATEN / TECHNICAL DATA

Hubkraft / lifting capacity	1500 kg
Gabelhöhe max. / fork height max.	195 mm
Gabelhöhe min./ fork height min.	85 mm
Hubhöhe / lifting height	110 mm
Gabelabmessungen / fork dimensions	1150x550 mm
Gabelbreite / fork width	160 mm
Abmessungen / dimensions	1550x550x1220 mm
Gewicht / weight	125 / 135 kg

PW 1000

Plattenwagen / plasterboard trolley

- » PU Rollen
- » zwei Rollen fixiert, zwei lenkbar
- » Rollen sind einbremsbar
- » 1000kg Traglast
- » 1150x556x113 mm

- » PU rollers
- » two wheels fixed, two steerable
- » Rollers can be braked
- » 1000kg load capacity
- » 1150x556x113 mm

max. 1000kg



**PW 1000 139,-
inkl. MwSt.**

SHT 150XF / SHT 300XF / SHT 350XF

Scheren-Hubtischwagen / moveable lifting table

- » Fußpedal für das hydraulische Anheben des Arbeitstisches auf eine ergonomische und individuelle Arbeitshöhe
- » einfaches und stufenloses Absenken des Arbeitstisches mittels Handhebel
- » platzsparend verstaubar dank klappbarem Bügel (SHT150XF)
- » Feststellbremse und Transportgriff
- » ausgestattet mit vier Lenkrädern zum einfachen Rangieren, Feststeller an den Lenkrädern gewährleistet sicheres Positionieren

- » foot pedal for hydraulic lifting of the working table into an ergonomic and individual working height
- » easy and stepless lowering of the working table via hand lever
- » space-saving stowable due to foldable handle
- » parking brake and transport handle
- » equipped with four steering castors for easy maneuvering, wheel stops on castors ensure safe positioning

TECHNISCHE DATEN / TECHNICAL DATA

	SHT 150XF	SHT 300XF	SHT 300XF
Tischgröße / table size	740x450x35 mm	815x500x50 mm	905x500x50 mm
Tischhub / table stroke	500 mm	620mm	940 mm
Tischhöhe / table height	225-750 mm	280-900mm	360-1300 mm
Hubkraft / stroke capacity	150 kg	300 kg	350 kg
Rollendurchmesser / roll diameter	100 mm	125 mm	100 mm
Gewicht / weight	45 / 46,5 kg	72 / 73,8 kg	100 / 102,3 kg
Verpackungsmaße / packaging dimension	820x470x260mm	900x510x310mm	1010x520x380mm



SHT 300XF



SHT 150XF



SHT 300XF

**SHT 150XF 289,-
inkl. MwSt.**

**SHT 300XF 389,-
inkl. MwSt.**

**SHT 350XF 449,-
inkl. MwSt.**

WT 06 / WT 37 / WT 39

Werkbank / workbench

- » große MDF-Arbeitsfläche und langlebige Metallkonstruktion
- » hinteres Steckbrett zum Aufhängen von Werkzeugen

- » large MDF work surface with durable steel frame
- » rear peg board for hanging small tools

max. 100kg
121 x 61 x 150 cm (LxWxH)

WT 06

99,-
inkl. MwSt.



WT 37

max. 454 kg
120.5 x 58 x 173.5 cm (LxWxH)

WT 39

199,-
inkl. MwSt.



WT 06



WT 39

max. 200 kg
112 x 61 x 158 cm (LxWxH)

WT 37

179,-
inkl. MwSt.

WHL 1200

Werkbank / workbench

- » robuste Werkbank
- » Arbeitsplatte aus Gummibaum
- » federgedämpfte Läden im Hängeschrank
- » abschließbare Läden

- » robust workbench
- » worktop made of rubber tree
- » wall cabinet with damped drawers
- » lockable drawers

TECHNISCHE DATEN / TECHNICAL DATA

Maße Werkbank / dimensions workbench	1200x600x840 mm
Maße Wandpaneel / dimensions wall panel	1200x20x730 mm
Maße Hängeschrank / dimensions wall cabinet	1200x305x460 mm
max. Belastung Bank / max. payload bench	300 kg
max. Belastung Hängeschrank / max. payload wall cabinet	32 kg
Gewicht	72,8 kg / 103,5 kg
Verpackungsmaße / packaging dimension	1250x650x200 mm 1250x410x130 mm 1240x520x115 mm

federgedämpfter Hängeschrank
damped wall cabinet

zweiteiliges Wandpaneel
two-piece wall panel

robuster Arbeitstisch
robust workbench



WHL 1200

WHL 1200

499,-
inkl. MwSt.

WB 126 / WB 123A / WB 210 / WB 210C

Hobelbank / workbench

Massivholzhobelbänke für unterschiedliche Anwendungsbereiche, ideal für Hobby- und Profiwerkstätten
solid wood workbenches for different applications, ideal for DIY or professional workshops

TECHNISCHE DATEN / TECHNICAL DATA

	WB 126	WB 123A	WB 210	WB 210C
Holzart / wood type	Kautschukbaum / rubber wood	Kautschukbaum / rubber wood	Kautschukbaum / rubber wood	Kautschukbaum / rubber wood
Länge / length	1260mm	1230mm	2100mm	2100mm
Tiefe / depth	610mm	770mm	660mm	780mm
Höhe / height	840mm	1200mm	815mm	815mm
Gewicht / weight	25kg	56kg	76kg	135kg
Verpackungsmaße / packaging dimension	170x1320x530mm	250x1160x1250mm	190x2150x670mm	250x2150x670mm



WB 126



WB 126

169,-
inkl. MwSt.



WB 123A

WB 123A

349,-
inkl. MwSt.



WB 210



inkl. Lade
with drawer

WB 210

549,-
inkl. MwSt.



WB 210C



mit Ladenvollauszug
drawer with full extension

mit ausreichend Stauraum
with plenty of storage space

WB 210C

899,-
inkl. MwSt.

WB 138C / WB 160L / WB 162L / WB 155TWIN / WB 106MINI

Hobelbank / workbench

TECHNISCHE DATEN / TECHNICAL DATA		WB 138C	WB 160L	WB 162L	WB 155TWIN	WB 106MINI
Holzart / wood type		Kautschukbaum / rubber wood	Kautschukbaum / rubber wood	Kautschukbaum / rubber wood	Kautschukbaum / rubber wood	Kautschukbaum / rubber wood
Länge / length		1380mm	1600mm	1625mm	1550mm	1060mm
Tiefe / depth		620mm	820mm	510mm	1170mm	610mm
Höhe / height		840mm	820mm	860mm	860mm	700mm
Gewicht / weight		40kg	48kg	44kg	58kg	20kg
Verpackungsmaße / packaging dimension		1525x560x180mm	1570x700x170mm	1660x580x160mm	1280x880x240mm	1120x555x130mm



WB 138C

WB 138C **269,-**
inkl. MwSt.



WB 160L

WB 160L **329,-**
inkl. MwSt.



WB 162L

WB 162L **199,-**
inkl. MwSt.



WB 155TWIN

Zwei Arbeitsflächen!
Two work surfaces!

WB 155TWIN **379,-**
inkl. MwSt.



WB 106MINI

Unser Sondermodell für Kinder!
Our special model for children!

WB 106MINI **149,-**
inkl. MwSt.

Verpackung wiederverwertbar
inkl. Bauanleitung und
verschiedene Aufkleber

Packaging reusable
including construction manual
and different stickers

HOLZMANN Space Academy, für unsere Kleinen!
HOLZMANN Space Academy, for our little ones!

RWH 125ALU / RWH 180ALU / RWH 250ALU

Rangierwagenheber / service jack

- » Aluminiumbauweise reduziert das Eigengewicht, daher einfaches Rangieren möglich
- » top Verarbeitung und hohe Sicherheit
- » entspricht Werkstattqualität
- » Tragegriffe auf beiden Seiten (RWH 180ALU, RWH 250ALU)
- » Profilmuldenauflage am Aufnahmeteller
- » stabile Gelenkrollen erhöhen die Lebensdauer
- » für tiefergelegte Fahrzeuge bestens geeignet
- » Schließen und Öffnen des Hydraulikventil durch den geriffelten Handhebel
- » Kraftübertragung zum Ventil durch stabiles Kardan-, Kreuzgelenk.
- » Sicherung des Handhebels durch Nut und Rändelschraube in der Aufnahme.
- » mit Schnellhubverstellung (Easy Lift-Funktion)
- » easy to move due to aluminium construction
- » service jack meets high-end processing and high security standards
- » meets workshop quality
- » handle on both sides (RWH180ALU, RWH 250ALU)
- » professional rubber pad on support plate
- » sturdy joint role increase lifespan
- » well suited for lowered vehicles
- » corrugated hand lever for closing and opening the hydraulic valve
- » power transmission to valve through cardan joint
- » securing hand lever by flute and knurled screw in the holding fixture
- » quick lift function (twin pump)

hochwertige Aluminiumausführung
high-quality aluminum construction



RWH 250ALU

RWH 180ALU

RWH 125ALU

TECHNISCHE DATEN / TECHNICAL DATA		RWH 125ALU	RWH 180ALU	RWH 250ALU
Hubkraft / lifting capacity		1250kg	1800kg	2500kg
Hubbereich / lift range		85-375mm	85-470mm	95-490mm
Produktabmessungen / product dimensions		580x240x150mm	715x295x160mm	740x340x170mm
Verpackungsmaß / packaging dimension		610x265x175mm	770x360x180mm	790x380x200mm
Gewicht (netto/brutto) / weight (NW/GW)		12/14kg	19/21kg	25/27kg

RWH 125ALU **159,-**
inkl. MwSt.

RWH 180ALU **259,-**
inkl. MwSt.

RWH 250ALU **299,-**
inkl. MwSt.

RWH 150XLIFT

Rangierwagenheber / service jack

- » sehr massive und stabile Bauweise
- » Top-Verarbeitung und hohe Sicherheit
- » entspricht Werkstattqualität
- » dank großem Hubbereich (70-610 mm) sowohl für tiefer gelegte Fahrzeuge als auch größere Fahrzeuge geeignet.
- » Schließen und Öffnen des Hydraulikventils durch Schraube am Hebel

- » workshop quality
- » very solid and stable construction
- » top processing and high security
- » Thanks to its large travel range (70-610 mm), it is suitable for both lower-level vehicles and larger vehicles.
- » close and open the hydraulic valve via a screw at the lever

TECHNISCHE DATEN / TECHNICAL DATA	
Hubkraft / lifting capacity	1500 kg
Hubbereich / lift range	70-610 mm
Produktabmessungen / product dimensions	865x360x160 mm
Verpackungsmaß / packaging dimension	991x422x200 mm
Gewicht (netto/brutto) / weight (NW/GW)	42,5 / 44,5 kg

RWH 150XLIFT **239,-**
inkl. MwSt.



WW 790W

Werkstattwagen mit Werkzeug / tool cabinets with tools

- » für den mobilen Einsatz mit praktischem Griff und Verschlusssystem.
 - » Langlebig und robust durch verstärkten Wandaufbau.
 - » Pulverbeschichtung schafft erhöhte Rostbeständigkeit.
 - » **befüllt mit hochwertigem Chrom-Vanadium Werkzeug kugelgelagerte Werkzeugladen**
-
- » Lock system provides dependable security.
 - » reinforced wall construction adds strength and durability.
 - » powder coating finishing offers extra rust protection and durability.
 - » **filled with high quality chrome vanadium tools.**
 - » **drawers with ball bearings**



TECHNISCHE DATEN / TECHNICAL DATA

Anzahl Laden / number of drawers	7
Lade 1-5 innen/außen / drawers 1-5 inside/outside	550x400x60mm / 575x75mm
Lade 6 innen/außen / drawer 6 inside/outside	550x400x120mm / 575x135mm
Lade 7 innen/außen / drawer 7 inside/outside	550x400x140mm / 575x155mm
max. Last / load capacity	25kg (1-5) 35kg (6) 40kg (7)
Produktdimensionen / product dimensions	790x480x1050mm
Gewicht	75,5 kg



WW 790W **599,-**
inkl. MwSt.

WW 690L

Werkstattwagen / mobile workshop

- » für den mobilen Einsatz mit praktischem Griff und Verschlusssystem.
 - » Langlebig und robust durch verstärkten Wandaufbau.
 - » Pulverbeschichtung schafft erhöhte Rostbeständigkeit.
-
- » Lock system provides dependable security.
 - » reinforced wall construction adds strength and durability.
 - » powder coating finishing offers extra rust protection and durability.



TECHNISCHE DATEN / TECHNICAL DATA

WW 690L

Laden / drawers	7
max. Last/Schubfach / max. load/drawer	25 kg
Produktmasse inkl. Räder(LxTxH) / product dimensions incl. wheels (LxTxH)	688x458x875mm
Verpackungsmaße (LxTxH) / packaging dimensions (LxTxH)	750x 510x775mm
Gewicht (netto/brutto)/weight (NW/GW)	39kg/42kg

WW 690L **229,-**
inkl. MwSt.

KSR 94

Kleinteile Schüttenregal / bin rack

- » Schüttenregal mit 47 Laden
 - » 15 große Laden 240x150x125mm
 - » 32 kleine Laden 165x105x75mm
 - » pulverbeschichtetes Blechgestell mit langlebigen, robusten Plastikladen in der Farbe Rot
 - » universell einsetzbar
 - » ideal für Werkstatt und Garage zur Aufbewahrung von Kleinteilen
 - » Schütten einzeln einhäng- und entnehmbar
 - » geliefert ohne abgebildeten Inhalt
-
- » incl. 47 bins
 - » 15 large bins 240x150x125mm
 - » 32 small bins 165x105x75mm
 - » stand made of sheet metal with powder coat finishing
 - » durable plastic bins in red
 - » universally suitable
 - » great way to organise the workshop and garage
 - » bins individually mount and removable
 - » delivered without depicted content



TECHNISCHE DATEN / TECHNICAL DATA

Laden / drawers	15 große (240x150x125mm) 32 kleine (165x105x75mm)
Aufstellmaß / product dimensions	940x1150x280 mm
Verpackungsmaße (LxTxH) / packaging dimensions (LxTxH)	1125x320x260 mm
Gewicht (netto/brutto)/weight (NW/GW)	21 / 24 kg

KSR 94 **119,-**
inkl. MwSt.

KSR 94D

doppelseitiges Kleinteile Schüttenregal / double-sided bin rack

- » Schüttenregal mit 94 Laden
 - » 30 große Laden 240x150x125mm
 - » 64 kleine Laden 165x105x75mm
 - » pulverbeschichtetes Blechgestell mit langlebigen, robusten Plastikladen in der Farbe Rot
 - » universell einsetzbar
 - » ideal für Werkstatt und Garage zur Aufbewahrung von Kleinteilen
 - » Schütten einzeln einhäng- und entnehmbar
-
- » incl. 94 bins
 - » 30 large bins 240x150x125mm
 - » 64 small bins 165x105x75mm
 - » stand made of sheet metal with powder coat finishing
 - » durable plastic bins in red
 - » universally suitable
 - » great way to organise the workshop and garage
 - » bins individually mount and removable



TECHNISCHE DATEN / TECHNICAL DATA

Laden / drawers	30 große (240x150x125mm) 64 kleine (165x105x75mm)
Aufstellmaß / product dimensions	940x590x1250 mm
Verpackungsmaße (LxTxH) / packaging dimensions (LxTxH)	1120x520x110 mm 810x360x470 mm
Gewicht (netto/brutto)/weight (NW/GW)	33 / 37 kg

KSR 94D **199,-**
inkl. MwSt.

MF5IN1

5 in 1 Multifunktionsgerät / 5 in 1 multi tool

- » 5 Funktionen in einem Gerät
 - Werkbank
 - Arbeitsbühne
 - Rollbrett
 - Handkarren
 - Transportwagen
 - » schneller und einfacher Funktionswechsel
 - » 1x 230V Eingang und 3x 230V Ausgang
 - » vielseitig einsetzbar
 - » robuste und standfeste Ausführung
 - » inklusive MDF-Platte
- » 5 functions in one device
 - workbench
 - working platform / scaffold
 - creeper
 - handtruck
 - dolly
 - » quick and easy change of function
 - » 1x 230V input and 3x 230V output
 - » versatile application
 - » robust and durable
 - » including MDF plate

TECHNISCHE DATEN / TECHNICAL DATA

Arbeits Tisch / working table	1130x470 mm
Arbeitstischhöhe / working table height	560 / 800 mm
max. Belastung Werkbank (800 mm)	150 kg
max. payload workbench (800 mm)	
max. Belastung Arbeitsbühne (560 mm)	300 kg
max. payload scaffold (560 mm)	
max. Belastung Rollbrett / Handkarren	150 kg
max. payload handtruck / dolly	
Arbeitsbühne / scaffold	1280x580x560 mm
Werkbank / workbench	1400x580x800 mm
Rollbrett / dolly	1130x580x75 mm
Gewicht / weight	18 / 20 kg
Elektrische Anschlüsse / sockets	Eingang/Input 1x 230V Ausgang/Output 3x 230V
max. Gesamtstrom / total current	16A



MF5IN1

149,-
inkl. MwSt.

MF7IN1

7 in 1 Multifunktionsgerät / 7 in 1 multi tool

- » 7 Funktionen in einem Gerät: Werk Tisch, Sägebock, Arbeitsbühne, Plattform, Rollbrett, Transportwagen und Handkarren
 - » schneller und einfacher Funktionswechsel
 - » 1x 230V Eingang und 3x230V Ausgang
 - » vielseitig einsetzbar
 - » robuste und standfeste Ausführung
 - » max. Belastung Werk Tisch und Sägebock 150 kg
 - » max. Belastung Arbeitsbühne und Plattform 250kg
 - » max. Belastung Rollbrett, Transportwagen und Handkarren 150 kg
 - » Abmessungen Arbeitsfläche 1090 x 550 mm
 - » Tischhöhe verstellbar von 520-780 mm
- » 7 functions in one device: workbench, sawhorse, scaffold, platform, creeper, dolly, hand truck
 - » quick and easy change of function
 - » 1x 230V input and 3x230V output
 - » versatile application
 - » robust and durable
 - » max. payload workbench and sawhorse 150 kg
 - » max. payload scaffold and platform 250kg
 - » max. payload creeper, dolly and hand truck 150 kg
 - » dimensions workbench 1090 x 550 mm
 - » working table height adjustable 520-780 mm

TECHNISCHE DATEN / TECHNICAL DATA

Arbeits Tisch / working table	1090x550 mm
Arbeitstischhöhe / working table height	520-780 mm
max. Belastung Werkbank (800 mm)	150 kg
max. payload workbench (800 mm)	
max. Belastung Arbeitsbühne (560 mm)	250 kg
max. payload scaffold (560 mm)	
max. Belastung Rollbrett / Handkarren	150 kg
max. payload handtruck / dolly	
Gewicht / weight	14 / 15,5 kg
Elektrische Anschlüsse / sockets	Eingang/Input 1x 230V Ausgang/Output 3x 230V



MF7IN1

169,-
inkl. MwSt.

MFS4IN1

4 in 1 Multifunktionsgerät / 4 in 1 multi tool

- » Höhenverstellbarer Multifunktionsständer
 - » 4 Funktionen in einem Gerät
 - » Klappbockauflage bis 200kg Tragkraft
 - » Rollbockauflage bis 100kg Tragkraft
 - » Kugelaufgabe bis 100kg Tragkraft
 - » V-Unterstützung bis 50kg Tragkraft
- » height adjustable multifunction workbench
 - » combines 4 function
 - » stationary-support up to 200kg
 - » roller-support up to 100kg
 - » ball-support up to 100kg
 - » V-support up to 50kg

TECHNISCHE DATEN / TECHNICAL DATA

Aufstellmaß / dimensions	670x750x830-1275 mm
Arbeitstischhöhe / working table height	560 / 800 mm
max. Belastung Werkbank (800 mm)	150 kg
max. payload workbench (800 mm)	
Netto Gewicht / net weight	12,7 kg
Brutto Gewicht / gross weight	11,8 kg
Verpackungsmaße / packaging dimensions	770x230x178 mm

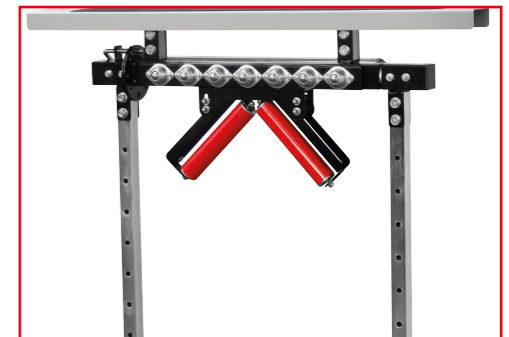

MFS4IN1

69,-
inkl. MwSt.

WST 10

Werkbank Spanntisch / work bench

- » der ideale Helfer für Ihre Arbeiten
- » leichte, zusammenfaltbare und einfach zu transportierende Werkbank
- » Arbeitsfläche aus verzugsfreien MDF-Platten
- » Winkelmesser und eingezeichnetes Lineal auf den MDF-Platten

- » the ideal tool for your work
- » lightweight, collapsible and easy to transport workbench
- » worktop made of distortion-free MDF boards
- » goniometer and ruler indicated on the MDF boards

TECHNISCHE DATEN / TECHNICAL DATA

Nutzlast / payload	100 kg
Produktgröße / measurements	605x625x(845-1240) mm
Tischmaße / table size	60 x 46 cm
neigbar / tiltable	0-90°
Gewicht / weight	7,5 kg



WST 10 **29,-** inkl. MwSt.

WST 20

Werkbank Spanntisch / work bench

- » individuelle Arbeitshaltung dank Höhen- und Neigungsverstellung
- » einfache Höhenverstellung (735-1025 mm) mittels Fußhebel
- » Neigungswinkel der Tischplatte bis 80°
- » robuster Arbeitstisch aus Aluminium
- » 8 stufenlos verstellbare Spannbacken für zahlreiche Einspannmöglichkeiten
- » stabiles Stahl-Vierkantröhre Untergestell
- » platzsparend zusammenklappbar

- » individual working posture due to height and tilt adjustment
- » easy height adjustment (735-1025 mm) with foot pedal angle of inclination up to 80°
- » sturdy worktable made of aluminum
- » 8 stepless adjustable chuck jaws for many clamping options
- » rugged steel square tube base
- » space efficient collapsible

TECHNISCHE DATEN / TECHNICAL DATA

Maße / size	550 x 740 x 735 mm
Neigung / tilt	0-80°
Arbeitshöhe / work height	735-1025 mm
Traglast / payload	100 kg
Gewicht / weight	13,5 kg



WST 20 **89,-** inkl. MwSt.

HLP 2000

Heißluftpistole / heat gun

- » ideales Gerät für diverse Anwendungsbereiche, wie das Ablösen alter Lacke, Farben, Folien, Lötarbeiten
- » Kabel schrumpfen, verformen diverser Materialien,...
- » komfortabler Softgriff
- » verpackt in einem praktischen Kunststoff-Transportkoffer mit reichlich Zubehör: Breitschlitzdüse, Abstrahlröhre, Glasschutzdüse, Reduzierdüse, Spachtel,...
- » Temperatur stufenlos regulierbar

- » ideal device for various uses, such as the removing of old paints, coatings, films, soldering, cable Shrinking, deforming of diverse materials, ...
- » comfortable soft grip
- » stored in a convenient plastic carrying case with a lot of accessories: wide slit nozzle, glass protection nozzle, radiate nozzle, reducing nozzle, scraper, ...
- » temperature stepless adjustable

TECHNISCHE DATEN / TECHNICAL DATA

Spannung / voltage	230 V / 50 Hz
Motorleistung / engine power	2,0 kW
Temperatur / temperature	I: 50°C, 100°C...350°C II: 100°C, 200°C...600°C
Schutzklasse / protection class	II doppelt isoliert/double insulated
Gewicht / weight	0,75 kg



HLP 2000 **39,-** inkl. MwSt.

LS 48D

Lötstation / soldering iron station

- » schneller Aufheizprozess
- » 100-450 °C
- » Normalgebrauch: 215-300 °C
- » Ablöten von Platinen ca. 315 °C
- » Ablöten von großen Lötstellen ca. 400 °C

Lieferumfang: LötKolbenhalterung, Reinigungsschwamm

- » rapid heating process
- » 100-450 °C
- » Normal use: 215-300 °C
- » Soldering boards about 315 °C
- » Desoldering of large soldering joints 400 °C

Delivery includes: soldering iron holder, cleaning sponge

TECHNISCHE DATEN / TECHNICAL DATA

Spannung / voltage	230 V / 50 Hz
Motorleistung / engine power	48 W
Temperatur / temperature	100-450 °C
Schutzklasse / protection class	II doppelt isoliert/double insulated
Gewicht / weight	1,46 kg



LS 48D **49,-** inkl. MwSt.

LP 700

Lötpistole / soldering gun

- » schneller Aufheizprozess
- » einstellbare Temperatur:
- » Bereich A: 70-200°C für das Schneiden von Polyschaum
- » Bereich B: 200-350°C für normale Lötarbeiten
- » Bereich C: 350-500°C für das Gravieren von Holz
- » komfortabler Softgriff
- » verpackt in einem praktischen Kunststoff-Transportkoffer
- » mit reichlich Zubehör: 2x Lötspitze, 10g Lötendraht, 10g Flussmittel

- » rapid heating process
- » adjustable temperature:
- » Area A: 70-200 °C for cutting poly foam
- » Area B: 200-350 °C for normal soldering
- » Area C: 350-500 °C for engraving wood
- » comfortable soft grip
- » packaged in a convenient plastic carrying case
- » with accessories: 2x Tip, solder wire 10g, 10g Flux

TECHNISCHE DATEN / TECHNICAL DATA

Spannung / voltage	230 V / 50 Hz
Motorleistung / engine power	200 W
Temperatur / temperature	A: 70-200°C B: 200-250°C C: 350-500°C
Schutzklasse / protection class	II doppelt isoliert/double insulated
Gewicht / weight	0,9 kg



LP 700 **29,-** inkl. MwSt.

FSP 130

Farbspritzpistole / solenoid sprayer

- » kompaktes und handliches Gerät für die einfache Nutzung Indoor und Outdoor
- » komfortabler Softgriff
- » für die Nutzung von wasserbasierten Farben, Latex, Lacke und mehr

- » compact and lightweight device for easy usage indoor and outdoor
- » comfortable soft grip
- » for the use of water-based paints, latex paints and more

TECHNISCHE DATEN / TECHNICAL DATA

Spannung / voltage	230 V / 50 Hz
Motorleistung / engine power	130 W
Behälter / reservoir	800 ml
max. Viskosität / viscosity	60 din/sec
max. Durchfluss / flow	320 ml/min
Düse / nozzle	Ø 0,8 mm
Gewicht	1,5 kg



FSP 130 **29,-** inkl. MwSt.

DKS 21PRO

Dekupiersäge / scroll saw

- » **Es können normale Laubsägeblätter verwendet werden!**
- » stabiler Parallelarm ermöglicht präzises Arbeiten
- » stufenlose Geschwindigkeit, sowie Absauganschluss serienmäßig
- » geeignet für die Bearbeitung von Holz, Kunststoff, Metall, Plexiglas oder Gips
- » integrierte Abblasvorrichtung entfernt Staubpartikel vom Werkstück
- » Arbeitstisch kann für Gehrungsschnitte bis zu 45° verstellt werden
- » inklusive Lampe, Tischerweiterungen, Sägeblatt Adapter und 10x Sägeblätter

- » **Normal fret saw blades can be used!**
- » stable throat arm ensures precise work
- » infinitely adjustable speed regulation and dust collector plug included in delivery
- » can be used to cut wood, plastic, metal, plexiglass, or plaster
- » integrated blower system removes dust automatically from the work piece
- » working table can be tilt up to 45°
- » incl. lamp and table extensions, saw blade adapter and 10x saw blades



ZUBEHÖR / ACCESSORIES

Artikel/article	Preis/price
Dekupier Sägeblätter (5 Stk./Packung)/ scroll saw blade (5 pcs./pack)	DKS21PROSB 9,-

TECHNISCHE DATEN / TECHNICAL DATA

Spannung / voltage	230V 50Hz
Motorleistung / engine power	120 W
Sägeblattlänge / blade length	127 mm
Schnittgeschwindigkeit / cutting speed	500-1700 min ⁻¹
Sägeblatthub / blade stroke	21 mm
max. Schnitttiefe/ max. cutting height	90° 57 mm 45° 27 mm
Ausladung/ throat	406 mm
Tischgröße/table dimensions	412x254 mm
Gewicht/ weight	12 / 14 kg
Verpackungsmaße / packaging dimension	660x285x385 mm



DKS 21PRO 129,- inkl. MwSt.

PJ 100PRO

Holzverbindungsfräse / biscuit joiner

- » Profigerät, ermöglicht genaues Fräsen
- » max. Schnitttiefe: 19mm
- » Hartmetall Nutfräser
- » zum einfachen Herstellen von Holzverbindungen
- » in praktischer Kunststoffbox geliefert inkl. Absaug sack
- » modernes Design

- » precise cutting unit
- » modern design
- » max. cutting depth: 19mm
- » tungsten carbide cutter
- » suitable for making timber joints
- » delivered in a convenient synthetic box incl. dust bag



ZUBEHÖR / ACCESSORIES

Artikel/article	Preis/price
HM Ersatzfräser/ TCT cutter	PJ100EF 15,-

TECHNISCHE DATEN / TECHNICAL DATA

Sägeblattdurchmesser / saw blade diameter	Ø100mm
Motorleistung (100%) / motor power (100%)	900W
Netzspannung / voltage	230V
Geschwindigkeit / speed	10800 min ⁻¹
Ø-Fräser / Ø-cutter	100 mm
max. Frästiefe / max. cutting depth	19 mm
Winkelbereich / angle	-45° +90°
Spindelaufnahme / spindle holder	M10
Schutzklasse / protection class	II
Schutzart / IP code	IP20
Schallpegel / noise level	L _{WA} 89 dB(A) L _{WA} 100 dB(A)
Gewicht / weight	4,5kg
Produktmaße / product dimensions	380x150x160 mm
Verpackungsmaße / packaging dimension	410x220x165 mm

PJ 100PRO 99,- inkl. MwSt.

PJ 100A

Holzverbindungsfräse / biscuit joiner

- » max. Schnitttiefe: 19mm
- » Hartmetall Nutfräser
- » zum einfachen Herstellen von Holzverbindungen
- » in praktischer Kunststoffbox geliefert

- » max. cutting depth: 19mm
- » tungsten carbide cutter
- » suitable for making timber joints
- » delivered in a convenient synthetic box



TECHNISCHE DATEN / TECHNICAL DATA

Sägeblattdurchmesser / saw blade diameter	Ø100mm
Motorleistung (100%) / motor power (100%)	900W
Netzspannung / voltage	230V
Gewicht / weight	5kg
Produktmaße / product dimensions	380x150x160 mm
Verpackungsmaße / packaging dimension	410x220x165 mm

PJ 100A 79,- inkl. MwSt.

AKS 45IND

Akku-Schlagbohrschrauber / cordless drill

- » bürstenloser Motor, daher 10x längere Lebenszeit, 32% mehr Effizienz, 60% mehr Leistung
- » 45 Nm Drehmoment
- » Bohrfutter aus Metall
- » Schlagfunktion
- » LED Arbeitslicht
- » Industriequalität
- » 2x 2 Ah 18V Li-Ion Akkus enthalten
- » Schnellladegerät
- » Hartschalen-Transportkoffer

- » brushless motor, therefore 10x longer lifetime, 32% more efficiency, 60% more power
- » 45 Nm torque
- » metal chuck chuck
- » hammer function
- » LED working light
- » industrial quality
- » 2x 2 Ah 18V lithium-ion batteries and a quick charger included
- » blow mold case



TECHNISCHE DATEN / TECHNICAL DATA

Akkuspannung / battery voltage	18V
Akkukapazität / battery capacity	2 Ah
Ladezeit / charging time	60 min
Leerlaufdrehzahl / no load speed	0-400 / 0-1500 min ⁻¹
Schlagzahl / impact rate	0-6400 / 0-2400 bpm
Drehmoment / torque (Z1+1)	45 Nm
Bohrfutteraufnahme / chuck adapter	Ø 13 mm
max. Bohrleistung / drilling capacity	22 mm
max. Bohrleistung Stahl / drilling capacity steel	8 mm
Lautstärke / sound level	85 / 96 dB(A) (L _{WA} / L _{WA})
Vibration Handgriff / vibration handle	1,78 m/s ²
Gewicht / weight	1,9 kg



AKS 45IND 129,- inkl. MwSt.

OBF 1200

Oberfräse / router

- » kraftvoller 1,2 kW Motor
- » Frästiefe stufenlos einstellbar
- » Drehzahl stufenlos regelbar
- » inkl. Parallelschlag, Revolveranschlag, Führungshülse Staubabsaugadapter, Zirkelspitze und Späneschild

- » powerful 1.2 kW motor
- » cutting depth steplessly adjustable
- » stepless adjustable speed
- » incl. rip fence, turret stop, guide sleeve
- » extractor adaptor, chip shield and divider point



OBF1200 VIDEO



<https://youtu.be/r162DzOgEvM>

TECHNISCHE DATEN / TECHNICAL DATA

Spannung / voltage	230 V / 50 Hz
Motorleistung / power	1200 W
Lehrlauf Drehzahl / no load speed	11000-30000 min ⁻¹
Hubhöhe - Frästiefe / stroke height	55 mm
Spannzange / clamp	Ø 8 mm, 6 mm
Schutzklasse / protection class	II
Gewicht / weight	3,1 kg
Schalldruckpegel / sound pressure level	L _{WA} 88 dB(A)
Schalleistungspegel / sound power level	L _{WA} 99 dB(A)
Schwingungsemissionswert / vibration level	a _w 7,08 m/s ²

ZUBEHÖR / ACCESSORIES

Artikel/article	Preis/price
12tlg. Oberfräsersatz im Alukoffer/ 12pcs router bit set in alu case	OFS 12 25,-
50tlg. Oberfräsersatz im Alukoffer/ 50pcs router bit set in alu case	OFS 50 99,-
Oberfräsetisch / router table	OFT 102 179,-

OBF 1200 69,- inkl. MwSt.

OFT 102

Oberfräsetisch / router table

Oberfrästisch passend für unsere Oberfräse OBF1200 und alle gängigen Oberfräsen.

- » Arbeitstisch: 810 x 610 mm
- » Tischhöhe: 880 mm
- » Tischdicke: 36 mm
- » Tischeinlage: Ø 105 / 72 / 32 mm
- » Absauganschluss: Ø 60 / 70 / 75 mm
- » MDF Anschlag: (2x) 458x152x25 mm
- » Aluminum Anschlag: 840x100x100x6 mm
- » Gewicht: 29 kg

Router table suitable for our router OBF1200 and other models.

- » working table: 810 x 610 mm
- » table height: 880 mm
- » table thickness: 36 mm
- » table insert: Ø 105/72/32 mm
- » suction connection: Ø 60/70/75 mm
- » MDF fence: (2x) 458x152x25 mm
- » weight: 29 kg



OFT 102

179,-
inkl. MwSt.

BBM 35MAN / BBM 35PNEU

Beschlagbohrmaschine / hinge slot machine

- » BBM35MAN: manueller Vorschub
- » BBM35PNEU: pneumatischer Vorschub
- » Bohrbild Blum, Umbau auf Hettich Bohrbild mit optionalem Hettich Kopf möglich.
- » Ideal für ambitionierte Hobbyhandwerker und kleine Betriebe
- » Durchmesser Scharnierfräser 35 mm
- » Durchmesser seitliche Bohrer 2 mm

- » BBM35MAN: manual feed
- » BBM35PNEU: pneumatic feed
- » drilling pattern Blum, conversion to Hettich Drilling pattern with optional Hettich head possible
- » ideal for ambitious hobby craftsmen and small businesses
- » Diameter hinge cutter 35 mm
- » Diameter side drills 2 mm

TECHNISCHE DATEN / TECHNICAL DATA

Spannung / voltage	230 V / 50 Hz
Motorleistung / power	750 W
Lehrlauf Drehzahl / no load speed	2800 min ⁻¹
Tischgröße / table size	500x350 mm
min. Werkstücklänge / min. workpiece length	180 mm
max. Abstand Spindel-Tisch / max. distance spindle-table	80 mm
max. Bohrtiefe / max. drilling depth	20 mm
Gewicht / weight	20 / 22 kg

ZUBEHÖR / ACCESSORIES

Artikel/article	Preis/price
Tisch für / table for BBM35PNEU/MAN	249,-

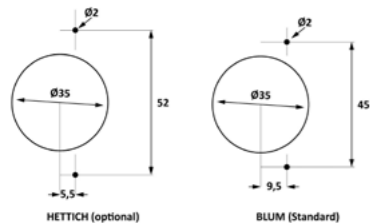

Hettich Wechselkopf
hettich change head
(optional)



BBM35MAN

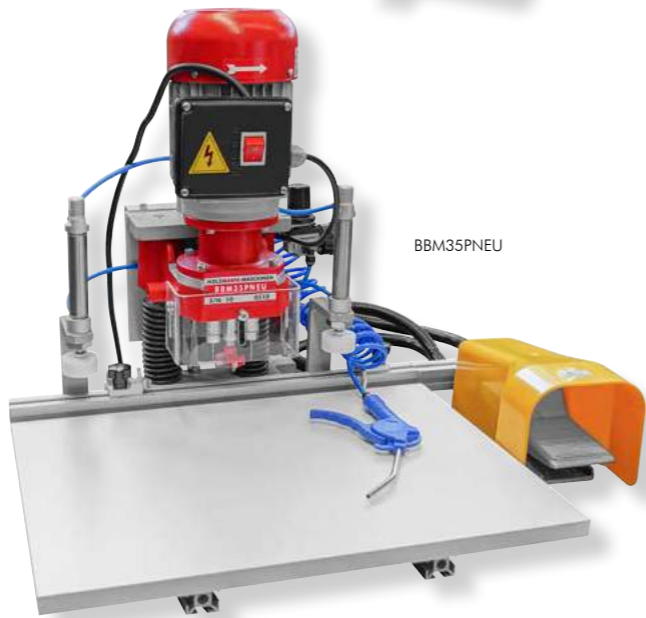

BBM35PNEU

BBM35_HETICH_WK

149,-
inkl. MwSt.

BBM 35MAN

549,-
inkl. MwSt.

BBM 35PNEU

799,-
inkl. MwSt.

WZK 86CrV

86 tlg. Werkzeugkoffer / 86 pcs tool box

Stk./pcs	Produkt/product
20	1/2" Stecknussensatz / dr. sockets (8-32mm)
1	Schlosserhammer / machinist hammer 300g
1	1/2" Ratsche / dr. ratchet
2	1/2"-Verlängerung / dr. extension bar (5", 10")
1	1/2" T-Gleitgriff / dr. sliding bar (10")
1	1/2" Kardangelen / dr. universal joint
2	1/2" Zündkerzeneinsatz / dr. spark plug socket (16/21mm)
17	Gabel-Ring-Schlüssel / spanner (6-22mm)
20	Bitsatz (Torx-Bits (10-50mm) und Inbussätze(2-10mm)) / bits with holder (torx with hole (10-50mm) and hex with hole (2-10mm))
1	Biteinsatz-Schraubendreher / screwdriver bit handle
8	Inbusschlüssel mit Kugelkopf / hex key ball head (1,5-10mm)
1	Seitenschneider / diagonal plier 150mm
1	Spitzzange / long nose plier 150mm
1	Kombizange / combination plier 180mm
1	Wasserpumpenzange / water pump plier 240mm
1	Gripzange / lock plier 250mm
6	Schraubendreher / screwdriver (Schlitz/slotted: 3x7,5, 4x100, 6x100, 8x150/ Kreuzschlitz/phillips: PH1x80, PH2x100mm)
1	Metall-Werkzeugkiste / metal case

TECHNISCHE DATEN / TECHNICAL DATA

Gewicht / weight	16 kg
Verpackungsmaße / packaging dimensions	530x235x245 mm



WZK 86CrV

189,-
inkl. MwSt.

SSV 16A / SSV 32A

Standstromverteiler / distribution box

Qualitativ hochwertiger Stromverteiler zum Schnäppchenpreis!

Auf Baustellen sind Steckdosen oft Mangelware. Mit diesem Baustromverteiler können Sie ab einem 16A Anschluss Strom beziehen und auf einzelne Geräte unterverteilen.

High quality power distribution at a bargain price!

On construction sites power outlets are often scarce goods. With this distribution box you can obtain electricity from a 32A connection and distribute it to individual devices.

TECHNISCHE DATEN / TECHNICAL DATA

SSV 16A	SSV 32A
16A / 400V / 50Hz	32A / 400V / 50Hz
	IP44
Eingang / input 1x CEE Stecker 16A 3P + N + PE 400V	Eingang / input 1x CEE Stecker 32A 3P + N + PE 400V
Ausgang / output 1x CEE Steckdose 16A 1P + PE 230V 2x CEE Steckdosen 16A 3P + N + PE 400V; 4x Steckdosen 16A 230V	Ausgang / output 1x CEE Steckdose 32A 3P + N + PE 400V; 2x CEE Steckdosen 16A 3P + N + PE 400V; 4x Steckdosen 16A 230V
6,5 / 8 kg	7,5 / 9 kg
Verpackung / packaging 540x540x385 mm	



SSV16A



SSV32A



SSV16A

179,-
inkl. MwSt.

SSV32A

239,-
inkl. MwSt.

ESZ 250D / ESZ 500D / ESZ 1000D

elektrischer Seilzug / electrical wire rope hoist

Elektrische Seilzüge in verschiedenen Ausführungen, bestens geeignet zum Heben und Bewegen von Lasten.

- » langes Bedienkabel
- » pulverbeschichtetes Stahlblech
- » Alu-Druckguss Motor- und Getriebegehäuse

Electric cable hoists in various designs, ideal for lifting and moving loads.

- » long operating cable
- » coated steel sheet
- » alu-die-cast engine and gearbox housing

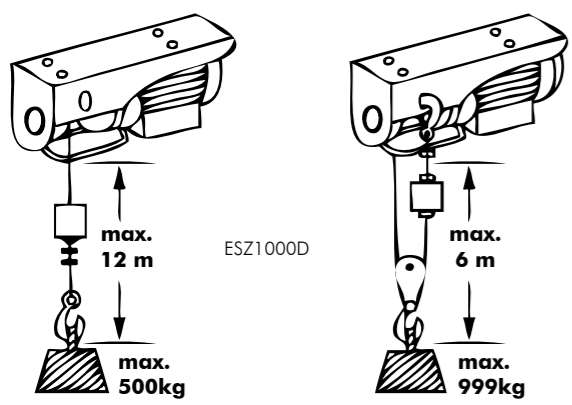

TECHNISCHE DATEN / TECHNICAL DATA			
	ESZ 250D	ESZ 500D	ESZ 1000D
Spannung / voltage		230 V / 50 Hz	
Motorleistung / power	500W S3 (25%)	900W S3 (25%)	1600W S3 (25%)
max. Traglast / payload	125 / 250 kg	250 / 500 kg	500 / 999 kg
max. Hubhöhe / lifting height		12 / 6 m	
max. Hubgeschw. / lifting speed		8 / 4 m/min	
Ø Stahlseil / steel rope	3 mm	4,2 mm	5,6 mm
Stahlseil Zugfestigkeit / rope tensile strength	≥ 1870 N/mm ²	≥ 1770 N/mm ²	
Schutzart / protection mode	IP54		
Gewicht / weight	10,5 / 11 kg	16,5 / 17 kg	31,5 / 33,5 kg



ESZ250D **99,-** inkl. MwSt. **ESZ500D** **139,-** inkl. MwSt. **ESZ1000D** **299,-** inkl. MwSt.

LK4ESZ

Elektrische Laufkatze für ESZ / electrical crab for ESZ

- » Elektrische Laufkatze, passend für unsere ESZ Modelle.
- » electrical crab fitting for our ESZ models



TECHNISCHE DATEN / TECHNICAL DATA	
Spannung / voltage	230 V / 50 Hz
Motorleistung / power	200 W
max. Traglast / payload	999 kg
Laufgeschwindigkeit / travel speed	16 m/min
min. Radius / min. radius	1 m
Schutzart / protection mode	IP54
Gewicht / weight	14,5 / 16 kg

LK4ESZ **129,-** inkl. MwSt.

SA3001100 / SA600750

Schwenkarm für ESZ / swivel arm for ESZ

- » 6 kg Eigengewicht
- » Schwenkbereich ±90°
- » SA600750: Ausladung 750 mm, max. 600 kg
- » SA3001100: Ausladung 750/1100 mm, max. 600/300 kg (L2/L1)

- » 6 kg self-weight
- » swivel range ± 90 °
- » SA600750: radius 750 mm, max. 600 kg
- » SA3001100: radius 750/1100 mm, max. 600/300 kg

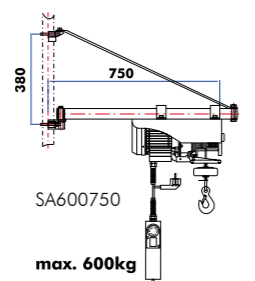
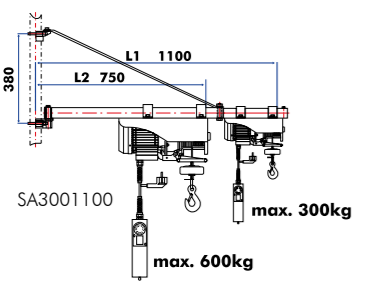
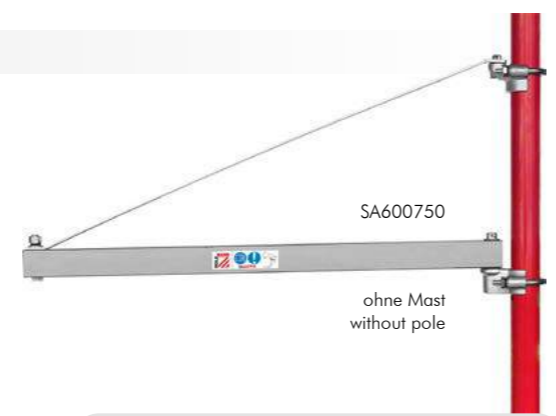

SA600750 **35,-** inkl. MwSt.

SA3001100 **45,-** inkl. MwSt.

NTS 30L / NTS 60L / NTS 30LSMART

Nass- Trockensauger / wet and dry cleaner

NTS 30L

- » Nass-Trockensauger mit 30l Edelstahl-Tank
- » automatische Gerätesteckdose bis 2000W Anschlussleistung
- » inklusive 3 Düsen (für zB Teppiche; Glattboden, Fugen und Polster,..)
- » 2m Absaugschlauch und längenverstellbares Stahlrohr
- » mit Räder für einen einfachen Transport

- » wet and dry vacuum cleaner with 30l stainless steel tank
- » automatic(start/stop) power tool socket up to 2000W connected load
- » includes 3 nozzles (for e.g.: carpets; smooth floors, .)
- » 2m hose and length adjustable steel pipe
- » with wheels for easy moving



NTS 60L

- » Nass-Trockensauger mit 60l Edelstahl-Tank
- » automatische Gerätesteckdose bis 2000W Anschlussleistung
- » inklusive 3 Düsen (für zB Teppiche; Glattboden, Fugen und Polster,..)
- » 2m Absaugschlauch und längenverstellbares Stahlrohr mit Räder für einen einfachen Transport

- » wet and dry vacuum cleaner with 30l stainless steel tank
- » automatic(start/stop) power tool socket up to 2000W connected load
- » includes 3 nozzles (for eg carpets; smooth floors, .)
- » 2m hose and length adjustable steel pipe
- » with wheels for easy moving



Zubeheör / accessoires NTS 30L & NTS 60L



NTS 30LSMART

- » Gerät verfügt über Dreifach-Abluftreinigungsmodus; Trockensaugmodus; Nasssaugmodus; Abreinigungsfunktion HEPA-Filter sowie über einen Luftgebläsemodus
- » rostfreier Kunststoffbehälter 30 l
- » stufenlosen Drehzahlregelung
- » Blasanschluss zum Ausblasen von schwer zugänglichen Stellen
- » Automatische Gerätesteckdose bis 2000W Anschlussleistung
- » 2m Absaugschlauch und längenverstellbares Stahlrohr mit Räder für einen einfachen Transport
- » inkl. großer Kombidüse für Teppich-und Glattboden; Schwamm; HEPA-Filter, Staubsaugadapter, Fugendüse und Staubsack

- » Device combines a few operation modes: triple outlet air cleaning mode; dry suction mode; wet suction mode; cleaning function HEPA filter; and an air blower mode.
- » plastic tank with 30 l capacity
- » steplessly adjustable suction performance
- » Automatic start/stop power tool socket up to 2000W connected load
- » 2m suction hose and length adjustable steel pipe
- » with wheels for easy transport
- » Incl. large combination nozzle for carpet and floors; sponge-filter; HEPA filter, vacuum cleaner adapter, brush nozzle and dust bag



Zubeheör / accessoires NTS 30LSMART



TECHNISCHE DATEN / TECHNICAL DATA			
	NTS 30L	NTS 60L	NTS 30LSMART
Spannung / voltage		230 V / 50 Hz	
Motorleistung / power	1,4 kW	1,4 kW	1,6 kW
Schutzklasse / protection class	IPX4		
Kabellänge / cable length	4m		
Schalldruckpegel / noise pressure level	<80 dB(A)		
Unterdruck / underpressure	> 18kPa		
Gewicht / weight	10,3 kg	12,7 kg	13,5 kg

NTS 30L **99,-** inkl. MwSt.

NTS 60L **129,-** inkl. MwSt.

NTS 30LSMART **249,-** inkl. MwSt.

RB 6 *
Rollbahn / roller table
6 Rollen, max. Belastung: 700kg, Breite: 365mm, höhenverstellbar von 600-1000mm
6 rollers, max. loading: 700kg, width: 365mm, height adjustment from 600-1000mm

179,-
inkl. MwSt.

RB 9A
Rollbahn / roller table
9 Rollen, max. Belastung: 130kg, Breite: 500mm, Länge: von 500mm-1400mm ausziehbar, höhenverstellbar von 600-1000mm, fahrbar, erweiterbar durch Verbindungsmöglichkeit
9 rollers, max loading: 130kg, width: 500mm, extractable length from 500mm up to 1400mm, height adjustable from 600-1000mm, moveable, connection lips extensible by another table
Transport im Kurvenverlauf möglich setup for curved conveyor applications

249,-
inkl. MwSt.

RB 9L
Rollbahn / roller table
9 Rollen, max. Belastung 200kg
Rollbahn Abmessungen 410x1650mm, höhenverstellbar 640-1100mm
9 rollers, max. capacity 200kg
roller table dimensions 410x1650mm
height adjustable 640-1100mm

179,-
inkl. MwSt.

RB 9
Rollbahn / roller table
9 Rollen, max. Belastung 700kg
Rollbahn Abmessungen 400x2000mm, höhenverstellbar 660-1130mm
9 rollers, max. capacity 700kg
roller table dimensions 400x2000mm
height adjustable 660-1130mm

249,-
inkl. MwSt.

S 400RK
Rollbock Kugelbock Kombination combined ball and roller stand
Auflagebreite 400mm
von 680 bis 1100mm ausziehbar
support width 400mm
extractable from 680 up to 1100mm
max. 80 kg

55,-
inkl. MwSt.

KB 350
Klappbock / heavy duty sawhorse
stabile Ausführung,
350kg Tragkraft pro Paar
LxBxH 690x530x805mm
Gewicht 5kg
max. loading capacity 350kg
per pair,
LxBxH 690x530x805mm
weight 5kg

29,-
inkl. MwSt.

S-1609 / S-5701
Kugelbock/Rollbock / ball stand/roll stand
Auflagebreite 400mm, von 680 bis 1100mm ausziehbar
support width 400mm, extractable from 680mm up to 1100mm,
S-1609  **45,-**
inkl. MwSt.
S-5701  **49,-**
inkl. MwSt.
max. 80 kg

SS-52 / SS-52V
Kugelbock/Rollbock / ball stand/roll stand
Auflagebreite 350/240mm, max. 200 kg
von 600 bis 990mm ausziehbar,
support width 350/240mm, max. 200 kg
extractable from 600 up to 990mm,
SS-52  **79,-**
inkl. MwSt.
SS-52V  **79,-**
inkl. MwSt.

KB 1300A
Teleskop Klappbock / extractable sawhorse
min./max. Höhe Auflage:
805/1300mm,
150kg Tragkraft
LxBxH (max.) 580x580x1300mm
Gewicht 6,6kg
min./max. height: 805/1300mm
max. loading capacity 150kg
LxBxH (max.) 690x530x805mm
weight 6,6kg

29,-
inkl. MwSt.

QUALITÄTSABSAUGSCHLAUCH / HIGH QUALITY COLLECTOR TUBE
transparent, trittfest, mit Metallspirale transparent, treadable, with metal cord
Schlauch für idealen Transport gepresst auf ca. 1m bzw. 2m daher pakefähig
for transporting tube can be compressed to about 1 or 2 m, therefore package capability

Matchcode	Durchmesser	€/ 4m	€/ 10m
ABS50MM_1OLFM	Ø 50mm	-	55,-
ABS60MM_1OLFM	Ø 60mm	-	65,-
ABS80MM_4LFM / ABS80MM_1OLFM	Ø 80mm	35,-	89,-
ABS100MM_4LFM / ABS100MM_1OLFM	Ø 100mm	45,-	99,-
ABS120MM_4LFM / ABS120MM_1OLFM	Ø 120mm	55,-	119,-
ABS150MM_1OLFM	Ø 150mm	-	159,-

S 100D
Absaugständer / stand for dust collection
von 680 bis 1100mm ausziehbar,
Gewicht 10kg
extractable from 680mm up to 1100mm,
weight 10kg

von 680 bis 1100mm
from 680 till 1100mm
49,-
inkl. MwSt.

BDS 340
Bodensauger / floor sweeper
mit Rollen with rollers

Ø100mm
370mm
69,-
inkl. MwSt.

ZWS 80S/ZWS 100S/ZWS 120S/ZWS 150S
Zwischenstück mit Schieber / adapter with slider
erhältliche Durchmesser / available diameters:
80mm, 100mm, 120mm, 150mm

ZWS 80S* **26,-**
inkl. MwSt.
ZWS 100S* **29,-**
inkl. MwSt.
ZWS 120S **32,-**
inkl. MwSt.
ZWS 150S **36,-**
inkl. MwSt.

AZW
Abzweiger / branch
erhältliche Durchmesser / available diameters:
AZW10050: Ø 100 -> 50 mm
AZW10060: Ø 100 -> 60 mm
AZW10080: Ø 100 -> 80 mm
AZW100100: Ø 100 -> 100 mm
AZW120120: Ø 120 -> 120 mm

29,-
inkl. MwSt.

RED
Reduzierung / reducer
RED 200150: Ø 200 -> 150 mm
RED 160150: Ø 160 -> 150 mm
RED 150120: Ø 150 -> 120 mm
RED 120100: Ø 120 -> 100 mm

RED10080 **27,-**
inkl. MwSt.
RED120100 **29,-**
inkl. MwSt.
RED150120 **35,-**
inkl. MwSt.
RED160150 **37,-**
inkl. MwSt.
RED200150 **39,-**
inkl. MwSt.

ZWS 50/60/80/100/120/150
Zwischenstück / adapter
erhältliche Durchmesser / available diameters:
50mm, 60mm, 80mm
100mm, 120mm, 150mm

ZWS 50 **6,-**
inkl. MwSt.
ZWS 60 **7,-**
inkl. MwSt.
ZWS 80* **8,-**
inkl. MwSt.
ZWS 100* **9,-**
inkl. MwSt.
ZWS 120* **10,-**
inkl. MwSt.
ZWS 150 **11,-**
inkl. MwSt.

SKL60/80/100/120/150/200
Schlauchklemme / hose clamp
SKL60: Ø 60mm **SKL 60 3,-**
inkl. MwSt.
SKL80: Ø 80mm **SKL 80 3,-**
inkl. MwSt.
SKL100: Ø 100mm **SKL 100 3,-**
inkl. MwSt.
SKL120: Ø 120mm **SKL 120 3,-**
inkl. MwSt.
SKL150: Ø 150mm **SKL 150 3,-**
inkl. MwSt.
SKL200: Ø 200mm **SKL 200 3,-**
inkl. MwSt.

AST 100100 / AST 120120
Anschlussstück / adapter
Anschlussstück Ø100m/100 bzw. Ø120mm/120
adapter Ø100m/100 or Ø120mm/120

AST 100100 **29,-**
inkl. MwSt.
AST 120120 **35,-**
inkl. MwSt.

YVS 80 / YVS 100 / YVS 120
Y-Verteiler mit Schieber / Y-distributor with slides
Durchmesser Ø 80 / 100 / 120 mm
diameter Ø 80 / 100 / 120mm

YVS 80 **59,-**
inkl. MwSt.
YVS 100 **65,-**
inkl. MwSt.
YVS 120 **75,-**
inkl. MwSt.

FBS 5TLG
Forstnerbohrer set / forstner bit set
SET 25/30/35/40/50 mm
HM-Qualität T.C.T. quality

49,-
inkl. MwSt.

DSS 5
5-tlg. Diamantblatt Schärf-Set / 5pcs diamond sharpener
 Körnung Klein: 1000+600+320 (70x25mm)
 Körnung Groß: 1000+330 (152x51x19mm)
 zum Schärfen von Schneidwerkzeugen, wie Hobelmesser, Stemmeisen, Drechseisen usw.
 grain small: 1000+600+320 (70x25mm)
 grain large: 1000+330 (152x51x19), sharpens cutting tools like planer knives, chisels, drills etc.



29,-
inkl. MwSt.

TDSSA 45
T-Diamant Schleifscheibenabrichter / diamond-T-dresser
 » für alle Schleifscheiben wie Korund, Edelmetallkorund, Sandstein, Siliziumkarbid, 45mm Breite
 » einfache Reinigung mit Wasser od. Petroleum
 » all standard grinding wheels like corundum, white corundum, sandstone, silicon carbide
 » 45mm width
 » easy cleaning with water or petroleum



19,-
inkl. MwSt.

LSS17TLG
Lochsägen Set 19-76mm HSS / hole saw set 19-76 mm HSS
 Lochsägen Set HSS 19mm, 20mm, 22mm, 25mm, 29mm, 32mm, 35mm, 38mm, 44mm, 51mm, 57mm, 64mm, 76mm
 Adaptor 3/8" Hex, 7/16" Hex
 Verlängerung im Aluminiumkoffer
 hole saw set HSS 19mm, 20mm, 22mm, 25mm, 29mm, 32mm, 35mm, 38mm, 44mm, 51mm, 57mm, 64mm, 76mm
 adaptor 3/8" Hex, 7/16" Hex
 extension bar aluminium case



59,-
inkl. MwSt.

LL6TLGL / LL6TLGR
Langlochbohrer 6tlg / mortising drill set 6pcs
 linksschneidend/left oder rechtsschneidend/right
 Ø6,8,10,12,14,16 mm
 linksschneidend/left LL6TLGL
 rechtsschneidend/right LL6TLGR



59,-
inkl. MwSt.

STM 26B
Stemmbohrer 6tlg / mortising drill set
 zum Bohren/Stemmen von Quadrat- bzw. Langlöchern (6, 8, 10, 12, 14, 16mm) speziell für STM 26, STM 26S s. s. 32
 to drill/mortise squared and slotted holes 6, 8, 10, 12, 14, 16 mm especially for STM 26, STM 26S



59,-
inkl. MwSt.

SGM 1
Spezialgleitmittel / special anti-blocking paste
 optimal für gute Gleiteigenschaft des Holzes beim Abrichten, Dickenhobeln, Fräsen, Schneiden, 0,86 Liter
 to achieve perfect sliding characteristics of the wood while operating, 0,86 liter



18,- WAXILIT
inkl. MwSt.

SGM 2
Spezialgleitspray / special anti-blocking spray
 optimal für gute Gleiteigenschaft des Holzes beim Abrichten, Dickenhobeln, Fräsen, Schneiden, 400ml
 to achieve perfect sliding characteristics of the wood while operating, 400ml



18,- WAXILIT
inkl. MwSt.

SGM 3
Spezialgleitflüssigkeit / special anti-blocking liquid
 optimal für gute Gleiteigenschaft des Holzes beim Abrichten, Dickenhobeln, Fräsen, Schneiden, 0,85 Liter für Sprühflasche geeignet
 to achieve perfect sliding characteristics of the wood while operating, 0,85 liter suitable for spray



18,-
inkl. MwSt.

SBR 203
Schleifbandreiniger / sanding belt cleaner



25,-
inkl. MwSt.

LL 1 / LL 2
LED Lampe / LED lamp
 LL1 mit Magnetaußfuß; LL2 mit Klemme; 230V
 Nettogewicht: 1,6kg
 Bruttogewicht: 1,8kg
 LL1 with magnetic base; LL2 with clamp; 230V
 net weight 1,6kg
 gross weight 1,8kg



39,- LL 1
inkl. MwSt.

19,- LL 2
inkl. MwSt.

SBS 7TLG
Schlangenbohrer 7tlg / auger bits set 7 pcs



Gesamtlänge 450 mm ohne Aufnahme 350 mm
 total length 450 mm without intake 350 mm

Ø 10&12&14&16&18&20&25

39,-
inkl. MwSt.

MEL 2
Magneteinstellehre für Hobelmesser / magnetic adjusting gauge
 zum präzisen Einstellen von Hobelmessern, für alle Messerwellendurchmesser geeignet, einfache Handhabung, 2 Lehren pro Kassette
 to adjust planer knives, can be used for various planer knife arbor diameters easy handling, 2 gauges per box



29,-
inkl. MwSt.

KSB 254SET / KSB 300SET / KSB 315SET
Hartmetall Kreissägeblatt SET 3tlg / T.C.T. saw blade SET 3 pcs
 im Alukoffer, Bohrung 30mm
 inkl. Zwischenringe 20mm, 25,4mm
 delivered in an aluminium case, bore 30mm
 incl. spacer 20mm, 25,4mm
 dicke/thickness 3mm



3x HM Blätter mit Ø254mm, 24Z, 42Z, 60Z
 3x HM Blätter mit Ø300mm, 28Z, 48Z, 72Z
 3x HM Blätter mit Ø315mm, 28Z, 48Z, 72Z

3pcs T.C.T. blades with Ø254mm, 24T, 42T, 60T
 3pcs T.C.T. blades with Ø300mm, 28T, 48T, 72T
 3pcs T.C.T. blades with Ø315mm, 28T, 48T, 72T

79,- KSB 254SET
inkl. MwSt.

95,- KSB 300SET
inkl. MwSt.

99,- KSB 315SET
inkl. MwSt.

OFS 12/ OFS 50
12tlg. Oberfräasersatz im Aluminiumkoffer 12pcs router bit set - OFS 12
50tlg. Oberfräasersatz im Aluminiumkoffer 50pcs router bit set - OFS 50



25,- OFS 12
inkl. MwSt.

99,- OFS 50
inkl. MwSt.

DWM 90
digitaler Winkelmesser / digital angle gauge
 Auflösung 0,1°, Wiederholgenauigkeit +0,1°, Messbereich 4x90° (0°-360°), Abmessung 50x50x25mm, robustes Metallgehäuse, magnetischer Boden, inkl. Batterie, Absolut- u. Relativmessung
 resolution 0,1°, repeatability +0,1°, range 4x90° (0°-360°), size 50x50x25mm, durable alloy housing, magnetic base, incl. batterie, absolut- u. relative measurement,



49,-
inkl. MwSt.



Hartmetall Kreissägeblätter / TCT saw blades

Hartmetall Alu Kreissägeblatt / TCT ALU saw blades

- » Hartmetallzähne in Industrie Qualität
- » voll gehärtet, präzisionsgeschliffen und poliert
- » ideal für die Holzverarbeitung, professionellen und anspruchsvollen Industriegebrauch
- » extra lange Lebensdauer
- » Laserdehnfugen gegen thermischen Verzug

- » industrial-grade tungsten carbide tips
- » fully-hardened and tensioned steel blanks are precision-ground and polished
- » ideal for serious wood-working, professional and demanding industrial use
- » extra long life
- » expansion joints against thermal warping

HM-SÄGEBLÄTTER / TCT-SAW BLADES

Artikel/article	Preis/price
Ø 250 x 3/2 x 30/25,4 mm Z24	25,-
Ø 250 x 3/2 x 30/25,4 mm Z42	27,-
Ø 250 x 3/2 x 30/25,4 mm Z60	29,-
Ø 300 x 3,2/2,2 x 30/25,4 mm Z28	39,-
Ø 300 x 3,2/2,2 x 30/25,4 mm Z48	45,-
Ø 300 x 3,2/2,2 x 30/25,4 mm Z72	49,-
Ø 315 x 3,2/2,2 x 30/25,4 mm Z28	49,-
Ø 315 x 3,2/2,2 x 30/25,4 mm Z48	55,-
Ø 315 x 3,2/2,2 x 30/25,4 mm Z72	59,-
Ø 400 x 3,4/2,4 x 30 mm Z36	69,-
Ø 400 x 3,4/2,4 x 30 mm Z48	75,-
Ø 400 x 3,4/2,4 x 30 mm Z108	89,-

Legende / key
Sägeblattdurchmesser x Zahnstärke/Blattstärke x Bohrung und Zahnanzahl
saw blade diameter x kerf thickness/body thickness x bore and teeth count

**PROFI QUALITÄT
PROFESSIONAL QUALITY**



**ALUMINIUM-SÄGEBLÄTTER
ALUMINIUM SAW BLADES**

Artikel/article	Preis/price
Ø 250 x 3/2,2 x 30/25,4 mm Z80	37,-
Ø 250 x 3/2,2 x 30/25,4 mm Z100	39,-
Ø 250 x 3/2,2 x 30/25,4 mm Z120	41,-
Ø 305 x 3,2/2,4 x 30/25,4 mm Z84	55,-
Ø 305 x 3,2/2,4 x 30/25,4 mm Z96	59,-
Ø 305 x 3,2/2,4 x 30/25,4 mm Z120	65,-

Legende / key
Sägeblattdurchmesser x Zahnstärke/Blattstärke x Bohrung und Zahnanzahl
saw blade diameter x kerf thickness/body thickness x bore and teeth count

**BESONDERS LANGE LEBENSDAUER
EXTRA LONG LIFE**



APF 160

Abplattfräser 160 / profile cutter 160

160x20x30mm
3 verschiedene Profile erhältlich
Grundausrüstung PROFIL 1
3 different profiles available

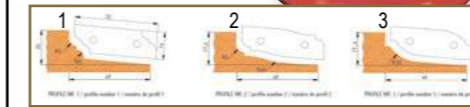

APF160F1/APF160F2/
APF160F3
Profilmesser/profile knife
APF 160
49,- **199,-**
inkl. MwSt. inkl. MwSt.

APF 180

Abplattfräser 180 / profile cutter 180

180x25x30mm

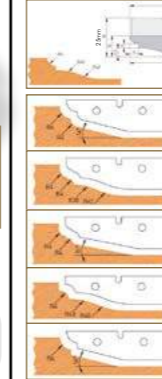

APF180F0/APF180F2/
APF180F3/APF180F4/
APF180F5/APF180F6/
APF180F7
Profilmesser/profile knife
APF 180
45,- **239,-**
inkl. MwSt. inkl. MwSt.

SFK 120

Schwenkfräskopf 120 / profile cutter tilting 120

120x40x30mm

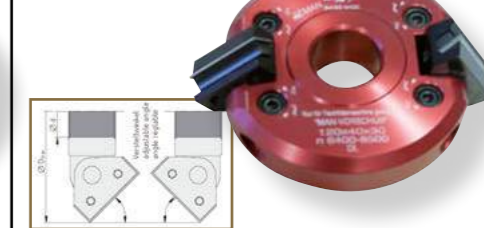

FM401215
Falzmesser/cutter head
SFK120
9,- **279,-**
inkl. MwSt. inkl. MwSt.

KPF 120Z2

**Konterprofilfräser 120 /
profile cutter 120**

120x40x30mm
4 verschiedene Profile erhältlich
Grundausrüstung PROFIL 1

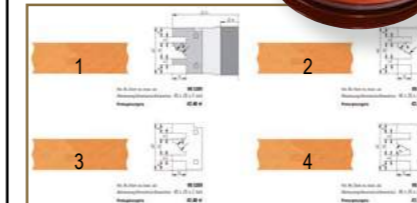

KPF120Z2F1/KPF120Z2F2/
KPF120Z2F3
Profilmesser/profile knife
KPF120
55,- **249,-**
inkl. MwSt. inkl. MwSt.

PAF 180

**Präzisionsabrundmessenkopf 180 /
rounding cutter head 180**

180x50x30mm



PAF 180R46810
Profilmesser/profile knife
APF 160
45,- **299,-**
inkl. MwSt. inkl. MwSt.

MPF 120

**Multiprofilfräser 120 /
multi profile cutter 120**

120x40x30mm

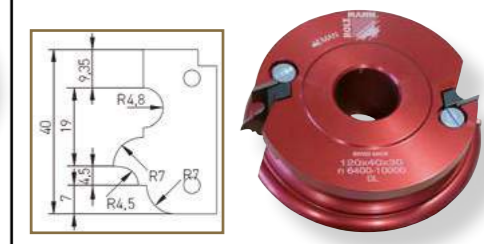

MPF120Z2PM
Profilmesser/profile knife
MPF120
49,- **199,-**
inkl. MwSt. inkl. MwSt.

SVF 120

Spitzverleimfräser 120 / profile cutter 120

120x50x30

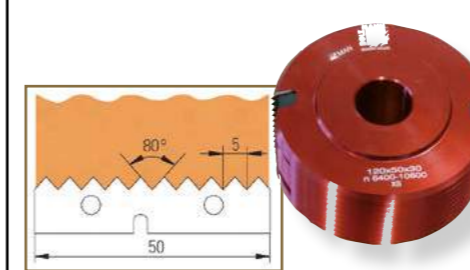

SVF120Z2/10ZPM
Profilmesser/profile knife
SVF120
29,- **199,-**
inkl. MwSt. inkl. MwSt.

FMK 125

Falzmesserkopf 125 / cutterhead 125

125x50x30



VS141412
Falzmesser/cutter head
6,-
inkl. MwSt.
FM501215
Falzmesser/cutter head
FMK125
7,- **119,-**
inkl. MwSt. inkl. MwSt.

TVF 130Z2/3Z

Trapezverleimfräser / profile cutter 130

130x60x30

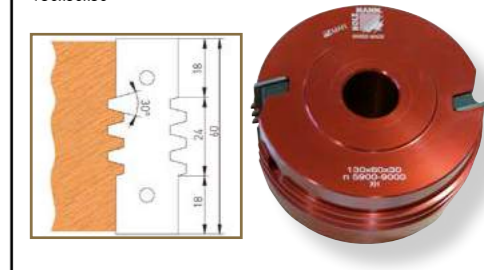

TVF130Z2/1ZPM
TVF130Z2/3ZPM
Profilmesser/profile knife
TVF130
79,- **319,-**
inkl. MwSt. inkl. MwSt.

VN 160

Verstellnuter 160 / adjustable groove cutter 160

Ø160 / 4-15mm, 3tlg
inkl. Zwischenringset/
für manuellen Vorschub geeignet/
incl. distance rings /
suitable for manual feed



VN 160
349,-
inkl. MwSt.

VN 160-2

**Verstellnuter 160-2 / adjustable groove
cutter 160-2**

Ø160/14-28mm,
inkl. Zwischenringset/
incl. distance rings



VN 160-2
199,-
inkl. MwSt.

ARS 12

Anlaufsringatz / limiters

12tlg/12pcs set
Durchmesser: 75,80,85,90,
95,100,110,120,130,140



**für 30mm Spindel
for 30mm spindle**

149,-
inkl. MwSt.

UNISSET 40

Universalfräskopf im Set 40 / multi-purpose cutterhead set 40

100x40x30 bzw. 100x40x40
(Durchmesser, Höhe, Bohrung / diameter, height, bore)

Alu, BG-Test
Große Auswahl an Profilen erhältlich
many various profiles at www.holzmann-maschinen.at



149,-
inkl. MwSt.

UNISSET 60 *

Universalfräskopf im Set 60 / multi-purpose cutterhead set 60

182x60x30mm
Große Auswahl an Profilen erhältlich
many various profiles at www.holzmann-maschinen.at



299,-
inkl. MwSt.

REH 1

Schleifsteinabrichter für Schleifböcke / wheel dresser f.dres. of grinding stones

mit Schneideineinsatz
knife included



19,-
inkl. MwSt.

SLW 45 / SLW 60 / SLW 80

Schleifwalze / sanding roll

aus Aluminium; in hochwertiger Holzkassette geliefert
Endlosschleifpapier K60/80/100/120 in je 5m Einheiten

aluminium; delivered in high quality wooden box
endless sanding paper grain K60/80/100/120 packed in 5m units

TECHNISCHE DATEN / TECHNICAL DATA

	SLW45	SLW60	SLW80
AußenØ/outerØ	45mm	60mm	80mm
Gesamthöhe/height	100mm	100mm	100mm
SpindelØ/spindleØ	30mm	30mm	30mm
Schleifpapierbreite/ sanding paper width	80mm	80mm	80mm

Schleifpapier auf Rolle zu 5lfm
sanding roll per 5m
SLWK60 Körnung/grain 60
SLWK80 Körnung/grain 80
SLWK100 Körnung/grain 100
SLWK120 Körnung/grain 120

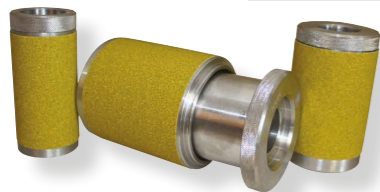

15,-
inkl. MwSt.

109,-
inkl. MwSt.

129,-
inkl. MwSt.

159,-
inkl. MwSt.

MS 3TLG

SPEZIAL Mitnehmerset 3tlg / SPECIAL grab chuck set 3pcs

mit herausnehmbaren Spitzen, teilw.
gefedert, 2x Mitnehmer, 1x Rollkörner

with removeable tips, partly spring
mounted, 2pcs grab chuck, 1pcs life
center

MK2 / MT2



49,-
inkl. MwSt.

SRBFM 33

Schraubenfutter / screw chuck

M33

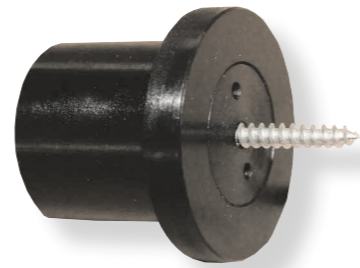

39,-
inkl. MwSt.

DREVD 1100

4-Backenfutter für VD 1100N / 4-jaw chuck for VD 1100N

selbstzentrierend
Durchmesser: 100mm
Aufnahme M33

self centering
diameter: 100mm
M33 retainer

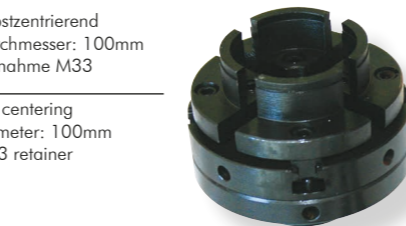

99,-
inkl. MwSt.

PSE 90 / PSE 120 / PSE 200

Planscheibe 90/120/200 / faceplate 90/120/200

M33 inkl. Schraubeneinsatz
M33 incl. srew chuck



PSE 90
29,-
inkl. MwSt.

PSE 120
35,-
inkl. MwSt.

PSE 200
39,-
inkl. MwSt.

ES 25070 / ES 30110

Exzenterspannsystem / excentric clamp system

zum einfachen, schnellen Spannen von Werkstücken

used to fix quickly, unbalanced turning pieces

TECHNISCHE DATEN / TECHNICAL DATA

	ES25070	ES30110
Länge/length	70mm	110mm
Durchmesser/diameter	25mm	30mm



**M33 Gewinde
M33 thread**

ES 25070 **19,-**
inkl. MwSt.

ES 30110 **25,-**
inkl. MwSt.

DP 65 / DP 125

Drechselprofi / chuck set "Drechselprofi"

TECHNISCHE DATEN / TECHNICAL DATA

	DP65	DP125
Backenfutter / jaw chuck	Ø65mm, M33	Ø125 mm M33
1. Spannbacke / clamp jaw	22,5-46 / 32,5-59 mm	55-100 / 71-124 mm
2. Spannbacke / clamp jaw	22-46 mm	14-63 / 33-83 mm
3. Spannbacke / clamp jaw	2-26 / 16-52 mm	2-53 / 30-118 mm
4. Spannbacke / clamp jaw	53-74 / 65-87 mm	110-150 / 125-178 mm
Gewicht / weight	12 / 16 kg	13 / 16 kg

149,-
inkl. MwSt.

279,-
inkl. MwSt.



DP 95

Drechselprofi / chuck set "Drechselprofi"

» **Lieferumfang lt. Abbildung**

- » selbstzentrierendes 4-Backenfutter Ø 95mm, M33
- » Schlüsselbacken groß 95/80mm
- » Schlüsselbacken klein 50/40mm
- » Universalspannbacken 2 Ebenen
- » Spannbacke H27, 27/10mm
- » Spezialschraubeneinsatz 12mm
- » inkl. Wechsel- und Spannwerkzeug

» **delivery content as picture**

- » self centering 4-jaw chuck Ø 95mm, M33
- » clamp jaw large 95/80mm
- » clamp jaw small 50/40mm
- » universal jaw 2 layers
- » contact jaw H27, 27/10mm
- » special screw chuck 12mm
- » incl. toolings



259,-
inkl. MwSt.

SPU 40 / SPU 60

Spundfutter 40/60 mm / tongue chuck 40/60 mm

M33
Ø40mm; 90mm
Ø60mm; 90mm



SPU 40 **29,-**
inkl. MwSt.

SPU 60 **39,-**
inkl. MwSt.

4ZM20 / 4ZM40

4-Zack-Mitnehmer 20/40 mm / grab chuck 20/40 mm

MK2 / MT2
Ø20mm; l 160mm
Ø40mm; l 110mm



4ZM20 **19,-**
inkl. MwSt.

4ZM40 **29,-**
inkl. MwSt.

DP 95PS

Planscheibe für DP 95 / face plate for DP 95

- » Durchmesser (geschlossen) 125mm
- » inkl. 16 **gummibeschichteten** Spannpratzen
(8x18mm Höhe; 8x13mm Höhe)

- » diameter (closed) 125mm
- » incl. 16 **rubber coated** clamp pins
(8x18mm height; 8x13mm height)



39,-
inkl. MwSt.

ADSRs 4TLG

Ringdreheisen SET / ring turning chisel SET



69,-
inkl. MwSt.

H 8TLG

Drechselsatz 8tlg / chisel set 8pcs



Gesamtlänge=37cm
length=37cm

49,-
inkl. MwSt.

HM 8TLG
HSS Drechselsatz MICRO 8tlg /
8pcs chisel set, HSS MICRO



Gesamtlänge=19cm
length=19cm

49,-
inkl. MwSt.

SCH 6TLG
Schnitzwerkzeug 6tlg /
carving set 6pcs



19,-
inkl. MwSt.

H 6TLG
HSS Qualitätsdrechselsatz 6tlg /
HSS quality chisel set 6pcs

Handgriff: Hartholz lackiert, Handgrifflänge: 235 - 320mm, 1xFormröhre 11mm, 1xAbstecher Diamantform 6mm, 1x Ausdrehstahl rund 20mm, 1x Drehmeißel oval und vorne abgeschragt 27mm, 1x Schrupperöhre schwer 25mm, 1x Schlüsselröhre 13mm, 1x Holzkoffer mit 2 Verschlüssen



max. Gesamtlänge=56cm
max. length=56cm

119,-
inkl. MwSt.

SCH 12TLG
Schnitzwerkzeug 12tlg /
carving set 12pcs



39,-
inkl. MwSt.

H 8TLGN
HSS Qualitätsdrechselsatz 8tlg /
HSS quality chisel set 8pcs



max. Gesamtlänge=47cm
max. length=47cm

139,-
inkl. MwSt.

SES 6TLG
HSS Stemmeisen-set 6tlg /
HSS quality chisel set 6pcs



6 13 19 25 32 38

39,-
inkl. MwSt.

ED 300ECO *
Tischdrehmaschine
metal turning lathe



ED 300FD * / ED 400FD *
Tischdrehmaschine
metal turning lathe



ED 750FD *
Metalldrehmaschine
metal turning lathe



ED 750FDQ *
Metalldrehmaschine
metal turning lathe



**detaillierte
Produktbeschreibungen
finden Sie in unserem
Metallbearbeitungskatalog.**

*For detailed product
descriptions take a look at our
metalworking catalogue.*

ED 1000N * / ED 1000NDIG *
Metalldrehmaschine
metal turning lathe



ED 1000G * / ED 1000GDIG *
Metalldrehmaschine
metal turning lathe



ED 1000F * / ED 1000FDIG *
Metalldrehmaschine
metal turning lathe



ED 1000KDIG *
Metalldrehmaschine
metal turning lathe



ED 1000PIDIG *
Metalldrehmaschine
metal turning lathe



ED 1000INDIG-80 *
Metalldrehmaschine
metal turning lathe



BF 500 *
Universalfräsmaschine
milling machine



BF 500D * / BF 500DDRO *
Universalfräsmaschine
milling machine



BF 600D *XL
Universalfräsmaschine
milling machine



BF 1000DDRO * XL
Universalfräsmaschine
milling machine



**detaillierte
Produktbeschreibungen
finden Sie in unserem
Metallbearbeitungskatalog.**

*For detailed product
descriptions take a look at our
metalworking catalogue.*

BF 25VLN
Fräsmaschine
milling machine



ZX 7045
Fräsmaschine
milling machine



BF 50DIG
Fräsmaschine / milling machine

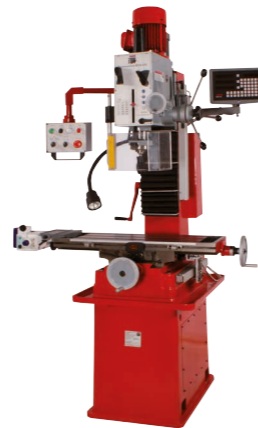

Z3032X7P
Getriebebohrmaschine
gear driven drill press

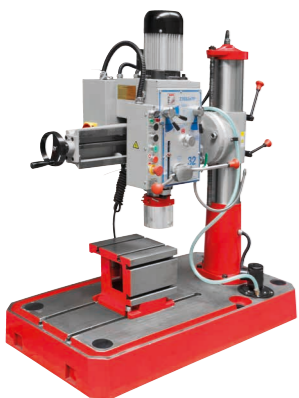

ZX 50PC *
Bohr- und Fräsmaschine
drilling/milling machine



ZX 40PC
Bohr- und Fräsmaschine
drilling/milling machine



ZS 40HS
Getriebebohrmaschine
gear driven drill press



ZS 50APS
Getriebebohrmaschine
drill machine



MBM 450LRE / MBM 600LRE
Magnetbohrmaschine
magnetic drill



SB 162VN
VARIO Ständerbohrmaschine
drill press



SB 4115RMN
Ständerbohrmaschine / drill press



SB 3116RMN
Ständerbohrmaschine / drill press



SB 4116HN
Ständerbohrmaschine / drill press



SB 4116HM
Ständerbohrmaschine
drill press



SB 3116RHN
Ständerbohrmaschine
drill press



SB 2516H
Ständerbohrmaschine
drill press



SB 4132LR
Ständerbohrmaschine
drill press



SB 4132SM
Ständerbohrmaschine
drill press



BS 125M
mobile Metallbandsäge/
portable metal band saw



BS 115 *
Metallbandsäge/ metal band saw



BS 128HDR
Metallbandsäge/ metal band saw



BS 712TOP *
mobile Metallbandsäge
portable metal band saw



detaillierte
Produktbeschreibungen
finden Sie in unserem
Metallbearbeitungskatalog.

*For detailed product
descriptions take a look at our
metalworking catalogue.*

BS 275TOP *
mobile Metallbandsäge
portable metal band saw



MKS 180
mobile Metalltrennsäge
portable cutoff saw



MKS 225
mobile Metalltrennsäge
portable cutoff saw



MKS 355
mobile Metalltrennsäge
portable cutoff saw



RSG 620 / RSG 760
Rohrschleifgerät
tube belt sander



SM 100
Satiniermaschine
burnishing machine



UWS 320 *
Universal Werkzeugschleifmaschine
universal tool grinder machine



BSG 13E
elektrisches Bohrerschärfgerät
electric drill bit sharpener



BSG 13PRO / BSG 30PRO
elektrisches Bohrerschärfgerät
electric drill bit sharpener



UWS 3
Universal Werkzeugschärfmaschi-
ne / tool grinder



MSM 100L
Metallschleifmaschine
metal grinding machine



MSM 75 / MSM 150
Metallschleifmaschine
metal grinding machine



TISA 160 / TISA 200
WIG/TIG inverter Schweissanlage
/ WIG/TIG Inverter welding unit



PISA 200AC/DC
WIG/TIG Puls inverter Schweiss-
anlage / WIG/TIG Pulse Inverter
welding unit



MSA 250 / MSA 315
MIG/MAG Schweissanlage /
MIG/MAG welding unit



DIPA 40 / DIPA 100
Druckluft Inverter Plasma-Schneidan-
lage / Air inverter Plasma cutter



EISA 200
Elektroden inverter Schweissan-
lage / Electrode Inverter welding
unit



ADF 725S / ADF 730S
Schweisshelm / welding Helmet



WP 10H
Werkstattpresse / shop press



WP 20H
Werkstattpresse / shop press



WP 20PLUS
Werkstattpresse / shop press



WP 30H
Werkstattpresse / shop press

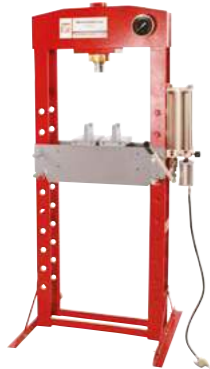

**detaillierte
Produktbeschreibungen
finden Sie in unserem
Metallbearbeitungskatalog.**

*For detailed product
descriptions take a look at our
metalworking catalogue.*

WP 30PLUS
Werkstattpresse / shop press



WP 45H
Werkstattpresse / shop press



WP 50H *
Werkstattpresse / shop press

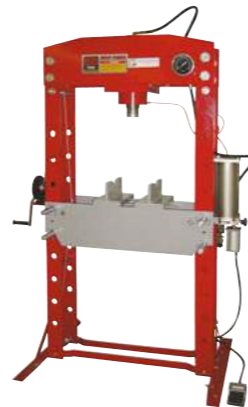

WP 75H *
Werkstattpresse / shop press



WP 100H *
Werkstattpresse / shop press



TBS 650PRO / TBS 1050PRO
präzisions Tafelblechscherer / HQ
sheet metal shear



TBS 1250E3 * / TBS 2050E3 *
E-Tafelblechscherer / electric sheet
metal shear



TBS 1320
Tafelblechscherer / Sheet metal
shear



TBS 2000 *XL
Tafelblechscherer / Sheet metal
shear



AT 200
Abkantbank-Tafelscherer / shear
break



UBM 305
Universalblechbearbeitungsma-
schine / three in one machine



UBM 1070 / UBM 1400
Universalblechbearbeitungsma-
schine / three in one machine



AKM 610A
Abkantmaschine
bevelling machine



AKM 1020P
Abkantmaschine
bevelling machine



AKM 1020PS / AKM 1270PS
Abkantmaschine
bevelling machine



RBM 3
Rundbiegemaschine
Rolling machine



BBM 610 / BBM 1000
manuelle Rollbiegemaschine
manual rolling machine



BSS 1000P
Blechschrägscherer / Guillotine
shear



PSS 16 / PSS 22
Profilshere / profile shear

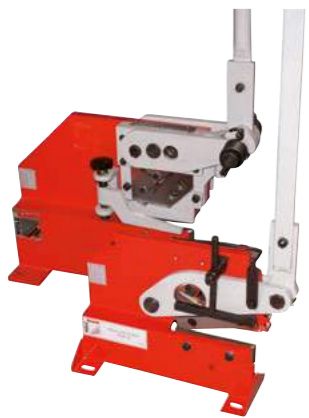

HS 100FLEX
Hebelschere / hand shear



HS 200 / HS 250 / HS 300
Hebelschere / Hand shear



DOP 5000
Dornpresse / arbor press



detaillierte
Produktbeschreibungen
finden Sie in unserem
Metallbearbeitungskatalog.

*For detailed product
descriptions take a look at our
metalworking catalogue.*

DOP 1000
Dornpresse / arbor press



RAM 43
Rohrausklinkmaschine
tube and pipe notcher



ESM 4
Ausklinkmaschine / notcher



AKG 100
Ausklinkmaschine / notcher



URB 30
Universalrundbiegemaschine
universal round bending machine



UB 70 / UB 100
Universbiegemaschine
universal bending machine



UB 100A
Universbiegemaschine
universal bending machine

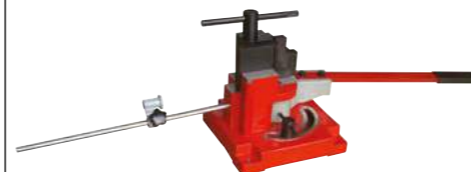

STST 25D
Stauch- und
Streckgerät /
stretcher and
shrinker



SKM 200
Sickenmaschine / rotary machine



STST 25
Stauch- und Streckgerät
stretcher and shrinker



RBM 16
hydraulische Vertikal
Rohrbiegemaschine / hydraulic
tube bending machine



RBM 10
hydraulische horizontal
Rohrbiegemaschine / hydraulic
tube bending machine



RBM 1300M *
motorische Rundbiegemaschine
motorized round bending machine



RBM 40K*
Rohrbiegemaschine / pipe bender



RBM 50*
Rohrbiegemaschine / pipe bender



MGF 1
Magnetstativ für Messuhr
magnetic base for indicating
caliper



9TLG16
Drehstahlsatz / Turning chisel
set



38TLG10
Drehmeisselset / turning chisel
set



SWHA
System Multifix inkl. 4 Werkzeug-
halter / system multifix incl.
4 pcs tool holder



KGRMK2HQ
kugelgelagerter Rollkörper
Ball bearing live center



MLKA2
kugelgelagerter Rollkörper mit
auswechselbaren Spitzen/ Ball
bearing live center with exchan-
geable tips



SSBF1316 / SSBF1616 / SSBF1618
Schnellspannbohrfutter
keyless chuck



7TLG12HQ
hochqualitativer Drehstahlsatz
7tlg/ high-end indexable turning
tool 7pcs



52TLG12
Aufspannset
Universal clamping kit

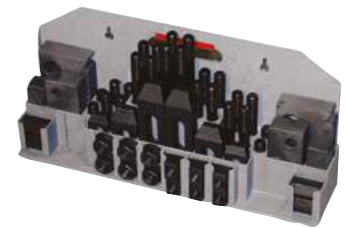

KGRMK2
kugelgelagerter Rollkörper
Ball bearing live center



**detaillierte
Produktbeschreibungen
finden Sie in unserem
Metallbearbeitungskatalog.**

*For detailed product
descriptions take a look at our
metalworking catalogue.*

TNF9TLG
T-Nuten Fräsersatz
woodruff keyseat cutter



GBM 110TIN
Gewindebohrer und Schneideisen
metrisch / tap & die set metric



RNS 4
Räumnadelset 4tlg
keyway broach set 4pcs



GOE 5L
Getriebeöl 5 Liter
gear box oil 5 liters



FFS 12
Fingerfräsersatz 12tlg
end mill set 12 pcs



SSF 5
Schwalbenschwanzfräsersatz 5Tlg
HSS / set of single angle dovetail
cutter



KSM 5L
Schmier- & Kühlmittelkonzentrat
lubrication and cooling solvent



KMP 13
Kühlmittelpumpe / cooling pump



AVX
Automatischer Vorschub (x-Ach-
se) / variable auto feeder (x-axis)



SZSMK3ER40
Spannzangenset MK3
Combined chuck set MT3



SZS C5
Spannzangenset für C5
collect chuck set for C5



SPAFU C5 D1-4/ SPAFU C5 D1-6
Spannfutter / collect fixture



SPS 118
Spiralbohrersatz / set of grooved
bits

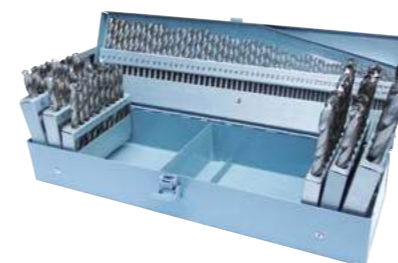

SPS 170TIN
Spiralbohrersatz
set of grooved bits



MSB 150AL
Magnetspannbacken Aluminium
aluminium magnetic jaw



ZBS 12TLG
12Tlg Zentrierbohrerset
12pcs centre drill



ZX 7020
Kreuztisch / cross table



M100
Bohrmaschinenschraubstock
pro vice



QMS 140
Qualitätsmaschinenschraubstock
quality machine vice



QMS 200
Qualitätsmaschinenschraubstock
quality machine vice



IF 160
maschinenschraubstock
industrial milling vice



**detaillierte
Produktbeschreibungen
finden Sie in unserem
Metallbearbeitungskatalog.**

*For detailed product
descriptions take a look at our
metalworking catalogue.*

WBS 100N
Werkbankschraubstock
work bench vice



SK 85
Schraubstock-Kreuztisch Kombi-
nation / compound slide vice

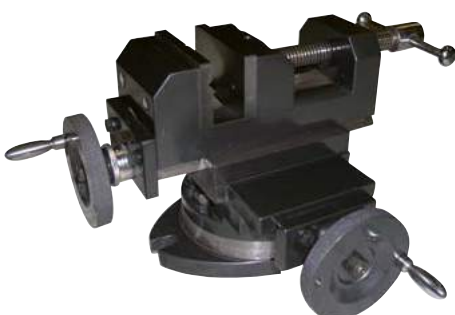

WMS 500
Werkstattmessschieber
caliper



SD 120
schwingungsdämpfer
machine mount





GEWÄHRLEISTUNGSRICHTLINIEN WARRANTY GUIDELINES

1.) Gewährleistung:

HOLZMANN gewährt für elektrische und mechanische Bauteile eine Gewährleistungsfrist von 2 Jahren für den nicht gewerblichen Einsatz; bei gewerblichem Einsatz besteht eine Gewährleistung von 1 Jahr, beginnend ab dem Erwerb des Endverbraucher/Käufers. HOLZMANN weist ausdrücklich darauf hin, dass nicht alle Artikel des Sortiments für den gewerblichen Einsatz bestimmt sind. Treten innerhalb der oben genannten Fristen/Mängel auf, welche nicht auf im Punkt „Bestimmungen“ angeführten Ausschlussdetails beruhen, so wird HOLZMANN nach eigenem Ermessen das Gerät reparieren oder ersetzen.

2.) Meldung:

Der Händler meldet schriftlich den aufgetretenen Mangel am Gerät an HOLZMANN. Bei berechtigtem Gewährleistungsanspruch wird das Gerät beim Händler von HOLZMANN abgeholt oder vom Händler an HOLZMANN gesandt. Retoursendungen ohne vorheriger Abstimmung mit HOLZMANN werden nicht akzeptiert und können nicht angenommen werden. Jede Retoursendung muss mit einer von HOLZMANN übermittelten RMA-Nummer versehen werden, da ansonsten eine Warenannahme und Reklamations- und Retourenbearbeitung durch HOLZMANN nicht möglich ist.

3.) Bestimmungen:

- Gewährleistungsansprüche werden nur akzeptiert, wenn zusammen mit dem Gerät eine Kopie der Originalrechnung oder des Kassenbeleges vom Holzmann Handelspartner beigelegt ist. Es erlischt der Anspruch auf Gewährleistung, wenn das Gerät nicht komplett mit allen Zubehörteilen zur Abholung gemeldet wird.
- Die Gewährleistung schließt eine kostenlose Überprüfung, Wartung, Inspektion oder Servicearbeiten am Gerät aus. Defekte aufgrund einer unsachgemäßen Benutzung durch den Endanwender oder dessen Händler werden ebenfalls nicht als Gewährleistungsanspruch akzeptiert.
- Ausgeschlossen sind Defekte an Verschleissteilen wie z. B. Kohlebürsten, Fangsäcke, Messer, Walzen, Schneideplatten, Schneideeinrichtungen, Führungen, Kupplungen, Dichtungen, Laufräder, Sageblätter, Hydrauliköle, Ölfiltern, Gleitbacken, Schalter, Riemen, usw.
- Ausgeschlossen sind Schäden an den Geräten, welche durch unsachgemäße Verwendung, durch Fehlgebrauch des Gerätes (nicht seinem normalen Verwendungszweckes entsprechend) oder durch Nichtbeachtung der Bedienungs- und Wartungsanleitungen, oder höhere Gewalt, durch unsachgemäße Reparaturen oder technische Änderungen durch nicht autorisierte Werkstätten oder den Geschäftspartnern selbst, durch die Verwendung von nicht originalen HOLZMANN Ersatz- oder Zubehörteilen, verursacht sind.
- Entstandene Kosten (Frachtkosten) und Aufwendungen (Prüfkosten) bei nichtberechtigten Gewährleistungsansprüchen werden nach Überprüfung unseres Fachpersonals dem Geschäftspartnern oder Händler in Rechnung gestellt.
- Geräte ausserhalb der Gewährleistungsfrist: Reparatur erfolgt nur nach Vorauskasse oder Händlerrechnung gemäss des Kostenvorschlages (inklusive Frachtkosten) der Fa. HOLZMANN.
- Gewährleistungsansprüche werden nur für den Geschäftspartnern eines HOLZMANN Händlers, welcher das Gerät direkt bei der Fa. HOLZMANN erworben hat, gewährt. Diese Ansprüche sind bei mehrfacher Veräusserung des Gerätes nicht übertragbar.

4.) Schadensersatzansprüche und sonstige Haftungen:

Die Fa. Holzmann haftet in allen Fällen nur beschränkt auf den Warenwert des Gerätes. Schadensersatzansprüche aufgrund schlechter Leistung, Mängel, sowie Folgeschäden oder Verdienstauffälle wegen eines Defektes während der Gewährleistungsfrist werden nicht anerkannt. Die Fa. Holzmann besteht auf das gesetzliche Nachbesserungsrecht eines Gerätes.

1.) Warranty:

For mechanical and electrical components Company Holzmann Maschinen GmbH garants a warranty period of 2 years for DIY use and a warranty period of 1 year for professional/industrial use - starting with the purchase of the final consumer (invoice date).

In case of defects during this period which are not excluded by paragraph 3, Holzmann will repair or replace the machine at its own discretion.

2.) Report:

In order to check the legitimacy of warranty claims, the final consumer must contact his dealer. The dealer has to report in written form the occurred defect to Holzmann. If the warranty claim is legitimate, Holzmann will pick up the defective machine from the dealer. Returned shippings by dealers which have not been coordinated with Holzmann will not be accepted. A RMA number is an absolute must-have for us - we won't accept returned goods without an RMA number!

3.) Regulations:

- Warranty claims will only be accepted when a copy of the original invoice or cash voucher from the trading partner of Holzmann is enclosed to the machine. The warranty claim expires if the accessories belonging to the machine are missing.
- The warranty does not include free checking, maintenance, inspection or service works on the machine. Defects due to incorrect usage through the final consumer or his dealer will not be accepted as warranty claims either.
- Excluded are defects on wearing parts such as carbon brushes, fangers, knives, rollers, cutting plates, cutting devices, guides, couplings, seals, impellers, blades, hydraulic oils, oil filters, sliding jaws, switches, belts, etc.
- Also excluded are damages on the machine caused by incorrect or inappropriate usage, if it was used for a purpose which the machine is not supposed to, ignoring the user manual, force majeure, repairs or technical manipulations by not authorized workshops or by the customer himself, usage of non-original Holzmann spare parts or accessories.
- After inspection by our qualified staff, resulted costs (like freight charges) and expenses for not legitimated warranty claims will be charged to the final customer or dealer.
- In case of defective machines outside the warranty period, we will only repair after advance payment or dealer's invoice according to the cost estimate (incl. freight costs) of Holzmann.
- Warranty claims can only be granted for customers of an authorized Holzmann dealer who directly purchased the machine from Holzmann. These claims are not transferable in case of multiple sales of the machine.

4.) Claims for compensation and other liabilities:

The liability of company Holzmann is limited to the value of goods in all cases. Claims for compensation because of poor performance, lacks, damages or loss of earnings due to defects during the warranty period will not be accepted. Holzmann insists on its right to subsequent improvement of the machine.

www.holzmann-maschinen.at

HOLZMANN behält sich vor, ohne vorherige Ankündigung technische / optische Änderungen der Produkte vorzunehmen. HOLZMANN reserves the right to make technical and optical changes without previous notice.





AUSTRIA

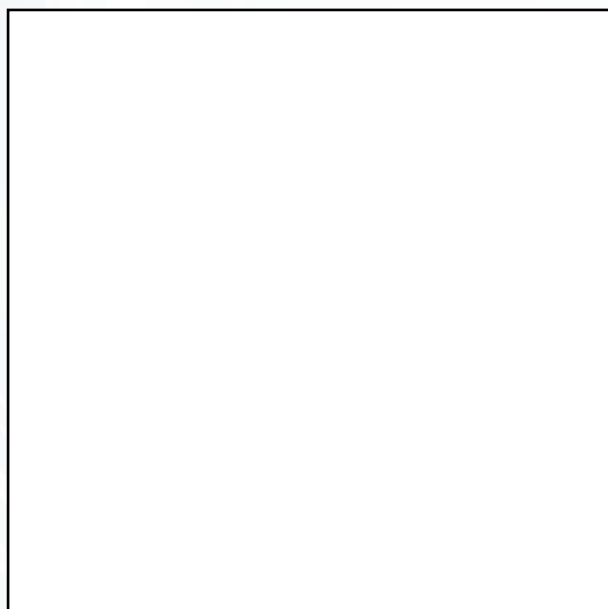

Druck- und Satzfehler vorbehalten sowie technische und optische Änderungen. Es gelten unsere AGBs

Preise in Euro, Stand: Juli 2019, Preisänderung jederzeit ohne Vorankündigung vorbehalten,
aktualisierte Preise finden Sie gegebenenfalls unter www.holzmann-maschinen.at.
Preisangaben sind unverbindliche Preisempfehlung inkl. MwSt. ohne Versandkosten

Errors excepted. Technical data subject to change. Valid are our general Terms and Conditions.

Prices in Euro, valid from July 2019, prices are subject to change without notice,
possible price changes at www.holzmann-maschinen.at.
Prices are recommended and independent retail prices without transportation costs